

Produktová příručka | 08.12.2021

Busch-AudioWorld®

8215 U-101-500

Busch-Radio DAB+



1	Instrukce k návodu.....	4
2	Bezpečnost.....	5
2.1	Úvod.....	5
2.2	Použitá upozornění a symboly.....	5
2.3	Použití v souladu s určením.....	6
2.4	Použití v rozporu s určením.....	6
2.5	Cílová skupina / kvalifikace personálu.....	7
2.5.1	Obsluha.....	7
2.5.2	Instalace, uvedení do provozu a údržba.....	7
2.6	Bezpečnostní předpisy.....	8
3	Pokyny k ochraně životního prostředí.....	9
3.1	Životní prostředí.....	9
4	Struktura a funkce.....	10
4.1	Funkce.....	10
4.2	Možnosti kombinace.....	11
5	Technické údaje.....	12
6	Připojení, vestavba/montáž.....	13
6.1	Bezpečnost.....	13
6.2	Požadavky na instalatéra.....	13
6.3	Montáž / demontáž.....	14
6.4	Elektrické připojení.....	19
6.5	Multimediální připojení.....	20
6.5.1	Reproduktor.....	20
6.5.2	AUX (auxiliary).....	21
6.5.3	Anténa.....	23
7	Uvedení do provozu.....	24
8	Obsluha.....	26
8.1	Druhy provozu.....	26
8.2	Obsluha normálního provozu.....	28
8.2.1	Přehled.....	28
8.2.2	Obsazení tlačítek.....	29
8.2.3	Změna hlasitosti.....	30
8.2.4	Výběr stanice (oblíbené položky).....	30
8.2.5	Ovládání budíku / Snooze (funkce odložení).....	32
8.2.6	Funkce Sleep Time (čas vypnutí).....	35
8.2.7	Zobrazení oblíbených položek (oblíbených stanic).....	36
8.2.8	Uložení oblíbených položek (oblíbených stanic).....	36
8.2.9	Ovládání AUX.....	37
8.2.10	Výpadek napětí.....	38
8.3	Obsluha – konfigurace.....	39
8.3.1	Displej.....	39

8.3.2	Obsazení tlačítek	40
8.3.3	Funkce – konfigurace	41
8.3.4	Menu „Budík“ – „Budík“	43
8.3.5	Menu „Budík“ – „Profily buzení“	44
8.3.6	Menu „Budík“ – „Časy buzení“	45
8.3.7	Menu „Budík“ – „Deaktivovat dny“	47
8.3.8	Menu „Budík“ – „Stanovení signálních tónů“	48
8.3.9	Menu „Vysílač“ – „Zobrazení seznamu stanic DAB+“ a uložení oblíbených položek	49
8.3.10	Menu „Vysílač“ – „Zobrazení seznamu stanic FM“ a uložení oblíbených položek	51
8.3.11	Menu „Vysílač“ – „Automatický průběh vyhledávání stanic DAB+“	52
8.3.12	Menu „Vysílač“ – „Automatický průběh vyhledávání stanic FM“	53
8.3.13	Menu „Vysílač“ – „Manuální nastavení stanic FM“	54
8.3.14	Menu „Vysílač“ – „Posunout oblíbené položky“	55
8.3.15	Menu „Vysílač“ – „Smazat oblíbené“	56
8.3.16	Menu „Nastavení“ – „Jazyk“	57
8.3.17	Menu „Nastavení“ – „Basy“	60
8.3.18	Menu „Nastavení“ – „Výšky“	61
8.3.19	Menu „Nastavení“ – „Počáteční hlasitost“	62
8.3.20	Menu „Nastavení“ – „Maximální hlasitost“	63
8.3.21	Menu „Nastavení“ – „AUX“	64
8.3.22	Menu „Nastavení“ – „Zesílení vstupu AUX“	65
8.3.23	Menu „Nastavení“ – „Zobrazené profily“	66
8.3.24	Menu „Nastavení“ – „Nasvícení obrazovky“	67
8.3.25	Menu „Nastavení“ – „Jas obrazovky“	68
8.3.26	Menu „Nastavení“ – „Časovač vypnutí“ (čas vypnutí)	69
8.3.27	Menu „Nastavení“ – „Energetická účinnost“	70
8.3.28	Menu „Nastavení“ – „Ovládání rozšíření“	71
8.3.29	Menu „Nastavení“ – „Anténa“	72
8.3.30	Menu „Nastavení“ – „Hotelový režim“	73
8.3.31	Menu „Info“	75
8.3.32	Struktura menu	76
8.3.33	RESET (vynulování přístroje do továrních nastavení)	79
9	Příklady použití	80
9.1	Montážní sada	80
9.2	Montážní sada a obsluha vedlejší jednotky	82
9.3	Montážní sada a hlásič pohybu	84
9.4	Stropní reproduktory	87
9.5	AUX a výkonový zesilovač	88
9.6	AUX a HiFi systém	90
9.7	AUX a audiosignály TV	92
10	Údržba	94
10.1	Čištění	94
11	Často kladené dotazy a tipy	95

1 Instrukce k návodu

Pozorně si přečtěte tuto příručku a řiďte se uvedenými pokyny. Zamezíte tak újmám na zdraví a věcným škodám a zaručíte spolehlivý provoz a dlouhou životnost přístroje.

Příručku pečlivě uschovejte.

Pokud přístroj předáte jiné osobě, předejte jí zároveň také tuto příručku.

Za škody způsobené nedodržením příručky nepřebírá ABB odpovědnost.

Potřebujete-li další informace nebo máte-li přístroji nějaké otázky, obraťte se na ABB nebo nás navštivte na internetu na adrese:

www.BUSCH-JAEGER.com

2 Bezpečnost

2.1 Úvod

Přístroj je konstruován a provozně zabezpečen podle aktuálně platných pravidel techniky. Přístroj byl zkontrolován a opustil závod v bezpečném, technicky bezvadném stavu.

Přesto hrozí zbytková rizika. Přečtěte si a dodržujte bezpečnostní předpisy pro zamezení rizik.

Za škody způsobené nedodržením bezpečnostních předpisů nepřebírá ABB odpovědnost.

2.2 Použitá upozornění a symboly

Níže uvedená upozornění upozorňují na zvláštní nebezpečí při zacházení s přístrojem nebo poskytují užitečná upozornění:



Nebezpečí

Ohrožení života/těžké újmy na zdraví

- Příslušný výstražný symbol ve spojení se signálním slovem „Nebezpečí“ označuje bezprostředně hrozící nebezpečí, které vede k úmrtí nebo těžkým (nevratným) zraněním.



Výstraha

Těžké újmy na zdraví

- Příslušný výstražný symbol ve spojení se signálním slovem „Výstraha“ označuje hrozící nebezpečí, které může vést k úmrtí nebo těžkým (nevratným) zraněním.



Pozor

Újmy na zdraví

- Příslušný výstražný symbol ve spojení se signálním slovem „Pozor“ označuje hrozící nebezpečí, které může vést k úmrtí nebo těžkým (nevratným) zraněním.



Varování

Věcné škody

- Tento symbol ve spojení se signálním slovem „Varování“ označuje situaci, která může vést k poškození produktu nebo předmětů v jeho okolí.



Upozornění

Tento symbol ve spojení se signálním slovem „Upozornění“ označuje užitečné rady a doporučení pro efektivní zacházení s produktem.



Tento symbol varuje před elektrickým napětím.

2.3 Použití v souladu s určením

U tohoto přístroje se jedná o rádio pro montáž pod omítku.

Přístroj je určen pro následující použití:

- provoz podle uvedených technických údajů,
- instalace v suchých interiérech a vhodných podomítkových zásuvkách,
- použití s možnostmi připojení dostupnými na přístroji.

K použití v souladu s určením patří i dodržování všech údajů uvedených v této příručce.

2.4 Použití v rozporu s určením

Jakékoli použití, které není uvedeno v kapitola 2.3 „Použití v souladu s určením“ na straně 6, je považováno za použití v rozporu s určením a může vést k újmám na zdraví osob a věcným škodám.

ABB neručí za škody, které vzniknou v důsledku použití přístroje v rozporu s určením. Příslušné riziko nese výhradně uživatel nebo provozovatel.

Přístroj není určen pro následující použití:

- svévolné konstrukční změny
- opravy
- použití venku
- použití v sanitárních buňkách

2.5 Cílová skupina / kvalifikace personálu

2.5.1 Obsluha

Pro obsluhu přístroje není zapotřebí žádná speciální kvalifikace.

2.5.2 Instalace, uvedení do provozu a údržba

Instalaci, uvedení do provozu a údržbu přístroje smí provádět jen školení elektrikáři s odpovídající kvalifikací.

Kvalifikovaný elektrikář si musí přečíst tuto příručku a porozumět jí a řídit se příslušnými pokyny.

Kvalifikovaný elektrikář musí dodržovat národní předpisy ohledně instalace, funkční zkoušky, oprav a údržby elektrických výrobků, které platí v jeho zemi.

Kvalifikovaný elektrikář musí znát a správně používat „pět bezpečnostních pravidel“ (DIN VDE 0105, EN 50110):

1. Odpojit od napětí
2. Zajistit proti opětovnému zapnutí
3. Zkontrolovat stav bez napětí
4. Uzemnit a zkratovat
5. Zakrýt nebo zahradit sousední díly, které jsou pod napětím

2.6 Bezpečnostní předpisy



Nebezpečí – elektrické napětí!

Elektrické napětí! Ohrožení života a nebezpečí požáru způsobené elektrickým napětím ve výši 100 ... 240 V.

Při přímém nebo nepřímém kontaktu s díly pod napětím dochází k nebezpečnému průchodu proudu tělem. Následkem může být elektrický šok, popáleniny nebo smrt.

- Práce na 100 ... 240 V síti smí provádět jen odborný elektrotechnický personál.
- Před montáží nebo demontáží odpojte síťové napětí.
- Nikdy nepoužívejte přístroj s poškozenými přívodními kabely.
- Neotvírejte žádné pevně přišroubované kryty na pouzdru přístroje.
- Používejte přístroj jen tehdy, je-li v technicky bezvadném stavu.
- Neprovádějte na přístroji, jeho komponentech a příslušenství žádné změny nebo opravy.
- Chraňte přístroj před vodou a vlhkým prostředím.



Varování! – Poškození přístroje vnějšími vlivy!

Vlhkost a znečištění přístroje mohou vést ke zničení přístroje.

- Chraňte přístroj při přepravě, skladování a v provozu před vlhkostí, nečistotami a poškozením.

3 Pokyny k ochraně životního prostředí

3.1 Životní prostředí



Pamatujte na ochranu životního prostředí!

Použité elektrické a elektronické přístroje se nesmí vyhazovat do domovního odpadu.

- Příklad obsahuje cenné suroviny, které lze opětovně použít. Příklad proto odevzdejte do příslušné sběrně.

Všechny obalové materiály a přístroje jsou vybaveny značkami a zkušebními razítky pro řádnou a odbornou likvidaci. Zlikvidujte obalový materiál a elektrické přístroje nebo jejich komponenty vždy prostřednictvím autorizovaných sběrů nebo firem specializovaných na likvidaci odpadu.

Výrobky splňují zákonné požadavky, zejména zákon o elektrických a elektronických přístrojích a nařízení REACH.

(Směrnice 2012/19/EU OEEZ a 2011/65/EU RoHS)

(Nařízení EU REACH a zákon pro realizaci nařízení (ES) č. 1907/2006)

4 Struktura a funkce

4.1 Funkce

Přístroj je funkční rádio s různými možnostmi nastavení a používá se na stěně v podomítkové instalaci. Přístroj vám nabízí např.:

- rozhraní AUX pro přehrávání hudby z externích přístrojů nebo pro odesílání hudby do externích přístrojů,
- paměť až pro 8 oblíbených položek (oblíbených stanic),
- příjem stanic DAB+,
- příjem stanic FM,
- zobrazení času a data,
- funkci budíku,
- funkci Sleep Time.

4.2 Možnosti kombinace

		 8215 U-101-500
	8223 U-500	X
	8222 EB-500	X
	8224 EB-500	X
	8225 EB-500	X
	8226 EB-500	X
	8226/10 EB-500	X
	8252-xxx-101-500	X

Tab.1: Možnosti kombinace



Upozornění

Připojení reproduktorů viz kapitola 6.5.1 „Reproduktor“ na straně 20.

5 Technické údaje

Název	Hodnota
Jmenovité napětí:	230 V AC, ± 10 %, 50/60 Hz
Displej	
<ul style="list-style-type: none"> ▪ barevný displej 	
<ul style="list-style-type: none"> ▪ horizontální/vertikální rozsah viditelnosti: 	+/- 80 °
Příkon v klidovém stavu	
<ul style="list-style-type: none"> ▪ režim ECO: 	$\leq 0,4$ W
<ul style="list-style-type: none"> ▪ režim Komfort: 	≤ 5 W
Výstupní výkon reproduktoru:	2 x 2 W (RMS)
Průřez vodiče šroubových svorek, zdroj napájení:	0,2 ... 2,5 mm ² , AWG 14 ... 26
Délka odizolování šroubových svorek, zdroj napájení:	6 mm
Průřez vodiče push-in svorky, pevné/flexibilní svorky reproduktoru, svorky signální přípojky, svorky antény:	0,2 ... 1,5 mm ² , AWG 16 ... 24
Délka odizolování push-in svorky, svorek reproduktoru, svorek signální přípojky, svorek antény:	8 mm
Přípustná impedance reproduktoru:	4 ... 8 Ω
Frekvenční rozsah audia:	250 ... 15 000 Hz
Frekvenční rozsah UKV:	87,5 ... 108 MHz
Frekvenční rozsah DAB+:	174 ... 240 MHz
Teplotní rozsah:	5 ... +40 °C
Skladovací teplota:	-20 ... +70 °C
Druh krytí:	IP 20

Tab.2: Technické údaje

6 Připojení, vestavba/montáž

6.1 Bezpečnost



Nebezpečí – elektrické napětí!

Ohrožení života elektrickým napětím ve výši 100 ... 240 V při zkratu na nízkonapěťovém vedení.

- Nízkonapěťová a 100 ... 240 V vedení se nesmí instalovat společně do jedné zásuvky pod omítku!



Výstraha! – Příliš slabý signál antény!

Pokud je v plánovaném místě instalace přístroje signál antény příliš slabý, rozhlasové stanice bude možné později nastavit pouze špatně nebo je nebude možno nastavit vůbec.

- Před zahájením prací zkontrolujte, zda je v plánovaném místě instalace k dispozici dostatečně silný signál antény.
- V případě pochybností vyberte pro přístroj jiné místo instalace nebo připojte externí anténu.

6.2 Požadavky na instalatéra



Nebezpečí – elektrické napětí!

Instalujte přístroje jen tehdy, máte-li potřebné elektrotechnické znalosti a zkušenosti.

- Při neodborné instalaci ohrožujete svůj vlastní život a uživatele elektrického zařízení.
- Při neodborné instalaci mohou vzniknout závažné věcné škody, např. požár.

Potřebné odborné znalosti a podmínky pro instalaci jsou alespoň:

- Používejte „pět bezpečnostních pravidel“ (DIN VDE 0105, EN 50110):
 1. Odpojit od napětí
 2. Zajistit proti opětovnému zapnutí
 3. Zkontrolovat stav bez napětí
 4. Uzemnit a zkratovat
 5. Zakrýt nebo zahradit sousední díly, které jsou pod elektrickým napětím.
- Používejte vhodné ochranné osobní prostředky.
- Používejte jen vhodné nářadí a měřicí přístroje.
- Zkontrolujte druh napájecí elektrické sítě (TN systém, IT systém, TT systém) pro zajištění z toho vyplývajících podmínek připojení (klasické nulování, ochranné uzemnění, potřebná doplňující opatření atd.).

6.3 Montáž / demontáž

**Varování! – Poškození přístroje v důsledku použití tvrdých předmětů!**

Plastové díly přístroje jsou citlivé.

- Stahujte nástavec jen rukama.
- V žádném případě nepoužívejte šroubovák nebo podobný tvrdý předmět k páčení.

**Upozornění**

Elektronické přístroje s integrovaným spínaným síťovým zdrojem mohou v jednotlivém případě způsobovat poruchy příjmu, pokud jsou namontovány v bezprostřední blízkosti rádia.

Vložka pod omítku se smí montovat pouze do přístrojových zásuvek pod omítku podle DIN 49073, část 1 nebo vhodných krytů na omítku.

Montáž

Pro montáž přístroje proveďte následující kroky:

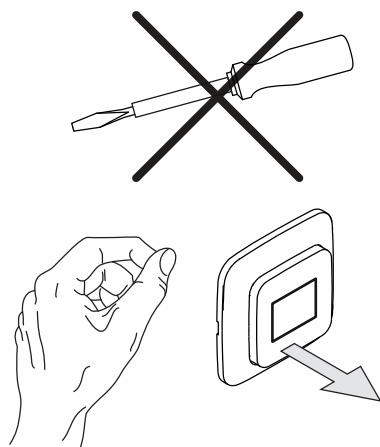

Obr. 1: Nástěnná montáž: stažení nástavce

1. Stáhněte nástavec.

- Je-li přístroj již namontován nebo smontován, stáhněte nástavec pomocí rámečku z vložky pod omítku.

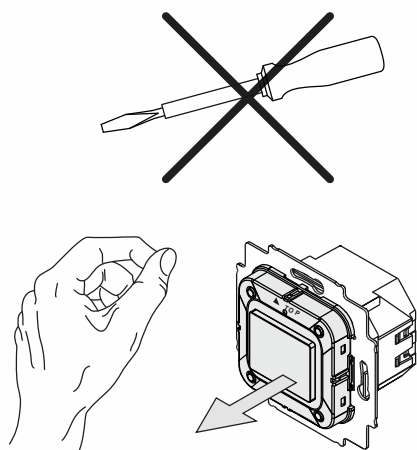

Obr. 2: Stav při dodání: stáhnutí nástavce

- Je-li přístroj ve stavu při dodání, sejměte rukama nástavec z vložky pod omítku.
- Nástavec stahujte jen rukama!
- V žádném případě nepoužívejte šroubovák nebo podobný tvrdý předmět k páčení. Přístroj by se při tom poškodil.
- Při stahování musíte nejprve překonat odpor pružinových zajišťovacích svorek.

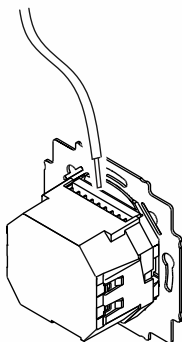

Obr. 3: Připojení kabelů reproduktorů / signálních vedení

2. Připojte kabely reproduktorů a signální vedení k vložce pod omítku.
 - V případě připojovacích svorek se jedná o zásuvné svorky.
 - Pro obsazení přípojky viz kapitola 6.4 „Elektrické připojení“ na straně 19.
 - V případě zásuvných svorek existují následující možnosti připojení:
 - reproduktor (bližší informace viz kapitola 6.5.1 „Reproduktor“ na straně 20)
 - vstup AUX / výstup AUX (bližší informace viz kapitola 6.5.2 „AUX (auxiliary)“ na straně 21)
 - anténa (bližší informace viz kapitola 6.5.3 „Anténa“ na straně 23)

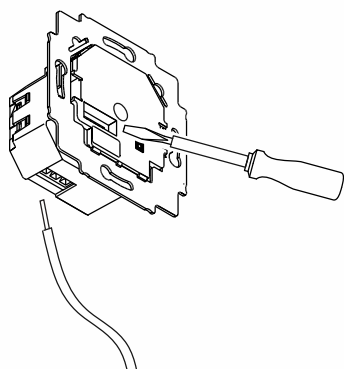

Obr. 4: Připojení síťového kabelu

3. Připojte síťový kabel k vložce pod omítku.
 - V případě připojovacích svorek se jedná o šroubové svorky.
 - šroubové svorky (maximálně 3,5 Lb-In, 0,4 Nm)
 - Pro obsazení přípojky viz kapitola 6.4 „Elektrické připojení“ na straně 19.

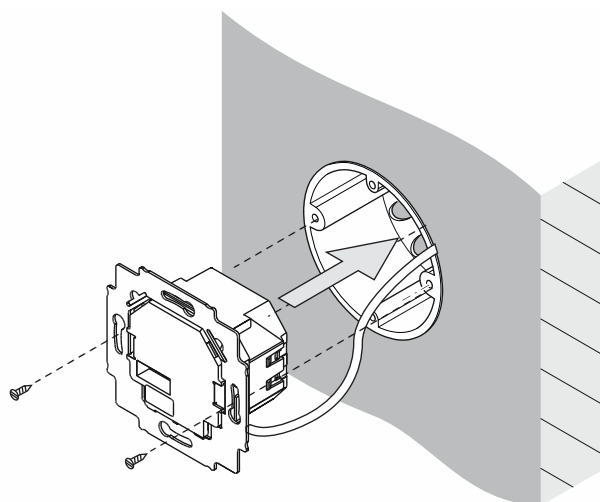

Obr. 5: Montáž vložky pod omítku

4. Namontujte vložku pod omítku.

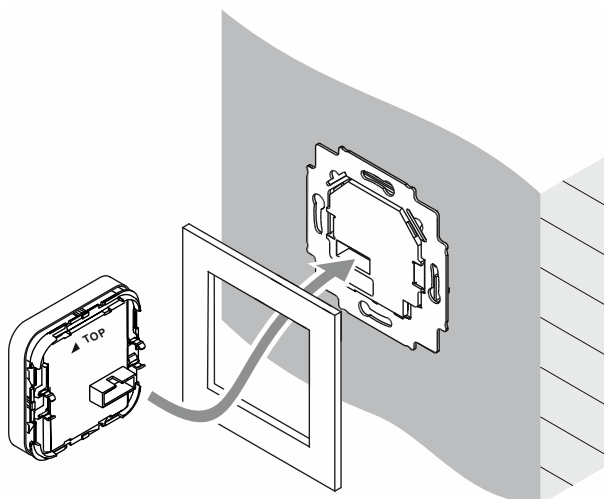

Obr. 6: Montáž displeje

5. Nasadte nástavec společně s rámečkem na vložku pod omítku.
 - Dbejte na to, aby se zadní konektorová přípojka nevzpříčila.
 - Šipka (TOP) musí při nasazování ukazovat směrem nahoru.
 - Je-li montáž ztížená, zkontrolujte, zda se na zajišťovacích otvorech vložky pod omítku vytvořil otřep a odstraňte jej.

Přístroj je namontován.

Demontáž

Za účelem demontáže přístroje proveďte následující kroky:

Demontáž se provádí v obráceném pořadí než u montáže.

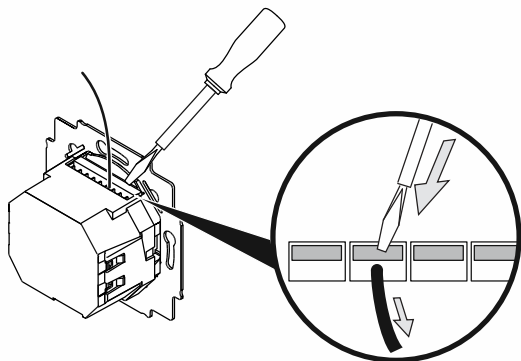

Obr. 7: Uvolnění zásuvných svorek

- Zásuvné svorky kabelů reproduktorů a signálních vedení uvolněte na vložce pod omítku např. pomocí šroubováku.
 - K tomu zatlačte upínací zařízení do přístroje a kabel vytáhněte ven.

6.4 Elektrické připojení

**Upozornění**

Pojistkový automat musí být k dispozici v instalaci budovy.

- Pojistkový automat: 110 ... 230 V AC, $\pm 10\%$, 50/60 Hz, max. B16A.
- Je nutné dodržovat místní ustanovení pro elektroinstalace.

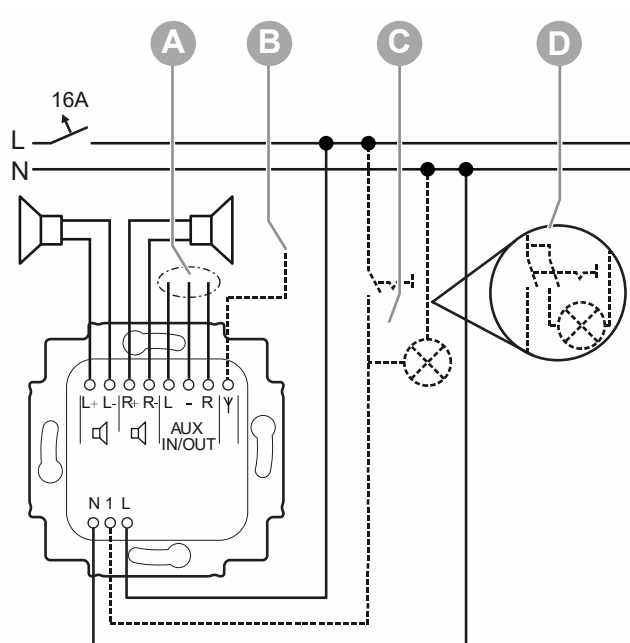

Obr. 8: Elektrické připojení

- [A] Volitelně: svorky AUX nakonfigurovány jako vstup nebo výstup, viz kapitola 8.3.21 „Menu „Nastavení“ – „AUX““ na straně 64.
- [B] Volitelně: připojení externí antény, viz kapitola 6.5.3 „Anténa“ na straně 23.
- [C] Volitelně: současné zapnutí s osvětlením místnosti.
- [D] Varianta: v případě připojení zářivek, úsporných žárovek nebo LED žárovek se doporučuje použití 2pólového spínače.

6.5 Multimediální připojení

6.5.1 Reproductor

Provoz MONO

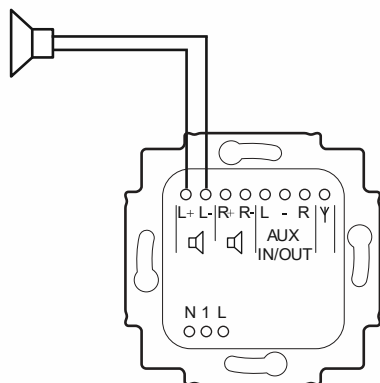

Obr. 9: Připojení reproduktoru MONO

Pro provoz MONO lze reproduktor připojit k levým (L+/L-) nebo pravým (R+/R-) připojovacích svorkám.

- Při připojování reproduktorů dbejte na polaritu přípojek.

Provoz STEREO

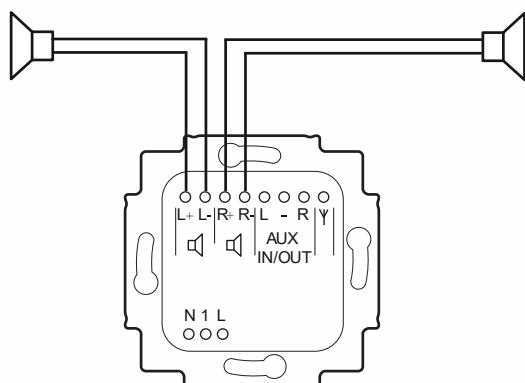

Obr. 10: Připojení reproduktoru STEREO

Pro provoz STEREO lze připojit dva reproduktory, vždy jeden k levé (L+/L-) a jeden k pravé (R+/R-) připojovací svorce.

- Při připojování reproduktorů dbejte na polaritu přípojek.

6.5.2 AUX (auxiliary)

V případě vstupů AUX nebo výstupů AUX se jedná o analogové vstupy/výstupy pro audiosignály.

Ke vstupům AUX lze připojit externí zdroje audia, např. MP3 přehrávač nebo audio kanál TV. Tyto audiosignály jsou poté přehrávány prostřednictvím reproduktorů připojených k přístroji.

K výstupům AUX lze za účelem dalšího šíření audiosignálů připojit např. zesilovač stereo systému. Audiosignály přístroje lze poté přehrávat prostřednictvím HiFi systému.

- Pro přepínání v přístroji mezi vstupem AUX a výstupem AUX viz kapitola 8.3.21 „Menu „Nastavení“ – „AUX““ na straně 64.
- Pro obsluhu funkce AUX viz kapitola 8.2.9 „Ovládání AUX“ na straně 37.
- Pro různé příklady použití přístroje viz kapitola 9 „Příklady použití“ na straně 80.

Připojení AUX externích přístrojů se provádí např. prostřednictvím následujících možností:

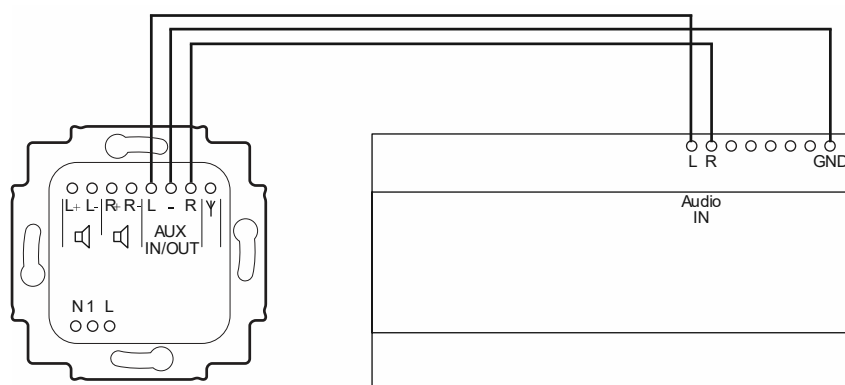

Obr. 11: Připojka AUX výkonového zesilovače

- Přímé připojení k přístroji. V příkladu je připojen výkonový zesilovač pro montáž na montážní lištu.

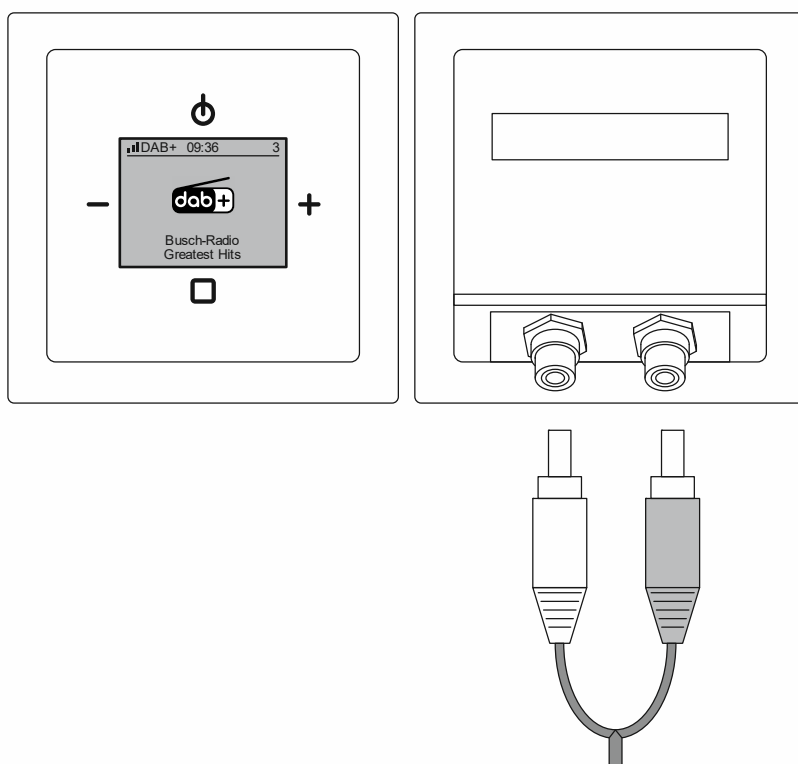

Obr. 12: Rozšíření AUX cinch

- Připojení pomocí komunikačního adaptéru se zdíčkami cinch.



Upozornění

Komunikační adaptéry musí být v závislosti na provedení sestaveny samostatně. Produkty, jež jsou k tomu zapotřebí, se vybírají v online katalogu.

6.5.3 Anténa

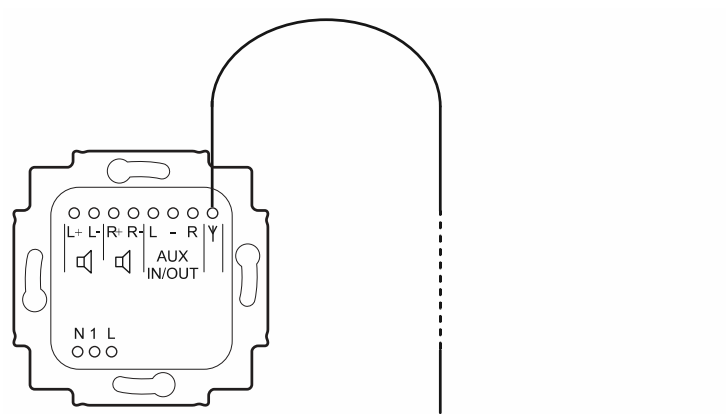

Obr. 13: Anténa

Přímo k přístroji lze připojit externí anténu. Např. dipólovou anténu.

– Dipólová anténa: délka cca 90 cm, průměr drátu 0,5 mm² (AWG 18–22).

Změny polohy dipólové antény mohou silně ovlivnit kvalitu příjmu. Nejlepší polohu lze zjistit pouze vyzkoušením.

7 Uvedení do provozu

U přístroje se neprovádí klasické technické uvedení do provozu. Po připojení elektrického napětí dojde k postupnému procházení vyhledávanými oblastmi z části „Nastavení“.

- Toto nastavení se provede automaticky při prvním uvedení do provozu nebo při vynulování nastavení (viz kapitola 8.3.33 „RESET (vynulování přístroje do továrních nastavení“ na straně 79).
- Ve funkcích části „Nastavení“ přístroj po potvrzení jedné funkce automaticky přejde k další funkci. Nejsou-li pro vás určité funkce relevantní, stiskněte tlačítko „PLUS“ nebo „MINUS“ a přejděte k další funkci.
- Přesný popis jednotlivých kroků je uveden v podkapitolách části „Nastavení“.

Nastavení proveďte v následujícím pořadí:

Č.	Položka menu		
1.	Jazyk (pouze při prvním uvedení do provozu)		viz kapitola 8.3.16 „Menu „Nastavení“ – „Jazyk““ na straně 57
2.	Vstup AUX / výstup AUX		viz kapitola 8.3.21 „Menu „Nastavení“ – „AUX““ na straně 64
3.	Spustit průběh vyhledávání	<p>Vyhledávání stanic a automatické uložení jako oblíbené položky.</p> <ul style="list-style-type: none"> ▪ Frekvenční rozsah DAB+ a FM se prohledává podle stanic. ▪ Během vyhledávání se zobrazuje ukazatel průběhu. ▪ Z nalezených stanic se celkem 4 uloží v abecedním pořadí jako oblíbené položky. <ul style="list-style-type: none"> – První 4 rozhlasové stanice DAB+ se uloží jako oblíbená položka. – Pokud jsou nalezeny méně než 4 stanice DAB+, budou tyto stanice doplněny stanicemi FM. 	<p>Později lze další oblíbené položky přidat pomocí vyhledávání stanic. Pro oblíbené položky je k dispozici 8 míst.</p> <ul style="list-style-type: none"> ▪ viz kapitola 8.3.11 „Menu „Vysílač“ – „Automatický průběh vyhledávání stanic DAB+““ na straně 52 ▪ viz kapitola 8.3.12 „Menu „Vysílač“ – „Automatický průběh vyhledávání stanic FM““ na straně 53 ▪ viz kapitola 8.3.13 „Menu „Vysílač“ – „Manuální nastavení stanic FM““ na straně 54

Tab.3: Nastavení

Po automatickém průběhu vyhledávání se přístroj automaticky přepne do normálního provozu a bude přehrávat první z uložených oblíbených položek.

- Pokud při automatickém průběhu vyhledávání nejsou nalezeny žádné stanice, přístroj přejde na oblíbenou položku „0“ a na displeji se zobrazí upozornění.
 - V tomto případě pravděpodobně není dostatečná kvalita příjmu přes anténu. Možné důvody a opatření viz kapitola 0 „Špatná kvalita příjmu“ na straně 95.
 - Další oblíbené položky lze přidat zvlášť po uvedení do provozu.
 - viz kapitola 8.3.11 „Menu „Vysílač“ – „Automatický průběh vyhledávání stanic DAB+““ na straně 52
 - viz kapitola 8.3.12 „Menu „Vysílač“ – „Automatický průběh vyhledávání stanic FM““ na straně 53
 - viz kapitola 8.3.13 „Menu „Vysílač“ – „Manuální nastavení stanic FM““ na straně 54

8 Obsluha

8.1 Druhy provozu

Přístroj má tři provozní režimy.

Pohotovostní režim

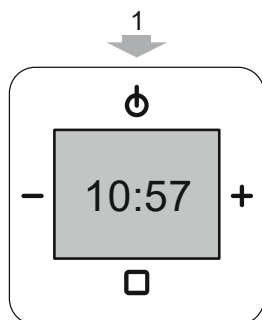

Obr. 14: Pohotovostní režim

- Přístroj je ve stavu pohotovosti.
 - Pomocí tlačítka „ZAP/VYP“ [1] přepnete přístroj do režimu „Normálně“, resp. opět zpět do režimu „Pohotovostní režim“.

Normální provoz

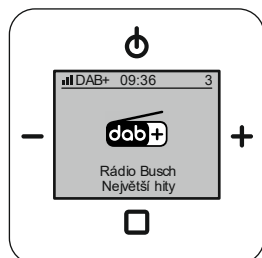

Obr. 15: Normální provoz

- Např. přehrávání hudby
 - viz kapitola 8.2 „Obsluha normálního provozu“ na straně 28.

Konfigurace

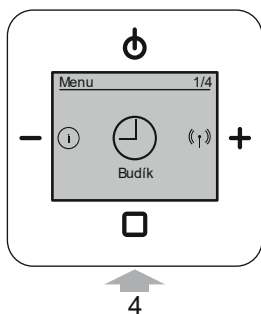

Obr. 16: Konfigurace / nastavení

- Např. nastavení času buzení
 - viz kapitola 8.3 „Obsluha – konfigurace“ na straně 39.
 - Dlouhým stisknutím (> cca 2 sekundy) tlačítka „ENTER“ [4] přepnete přístroj do režimu „Konfigurace“.
 - V části „Konfigurace“ se změní uspořádání klávesnice.

8.2 Obsluha normálního provozu

8.2.1 Přehled

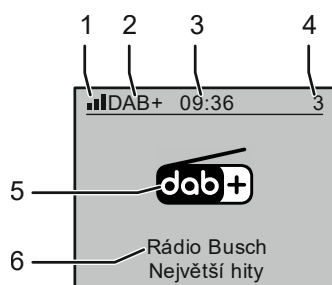

Obr. 17: Přehled displeje – rádio

- [1] Aktuální intenzita příjmu zvolené stanice
- [2] Druh přijímaného signálu
 - analogový (FM (UKV))
 - digitální (DAB+)
- [3] Čas / zobrazení stavu
- [4] Místo uložené rozhlasové stanice v oblíbených položkách
- [5] Aktuální rozhlasová stanice
- [6] Informace o aktuální rozhlasové stanici

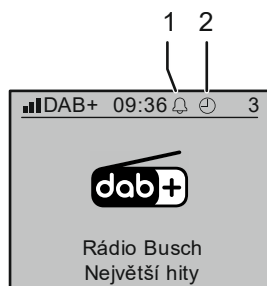

Obr. 18: Přehled displeje – symboly

- [1] Budík je zapnutý.
- [2] Je nastaven čas vypnutí (funkce Sleep Time).



Upozornění

V případě jiného zvoleného profilu se zobrazení na displeji budou lišit.

8.2.2 Obsazení tlačítek

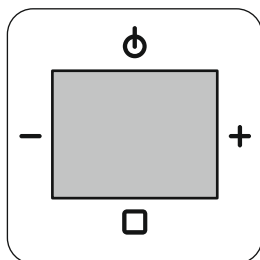

Obr. 19: Obsazení tlačítek pro obsluhu

[1] ZAP/VYP

- Přepnutí přístroje do pohotovostního režimu, resp. normálního provozu
- Funkce Sleep Time (stisknutí tlačítka minimálně na 2 sekundy), viz kapitola 8.2.6 „Funkce Sleep Time (čas vypnutí)“ na straně 35.

[2] Minus

- Snížení hlasitosti
- V případě delšího stisknutí tlačítka se bude hlasitost měnit automaticky, dokud nedojde k uvolnění tlačítka.

[3] Plus

- Zvýšení hlasitosti
- V případě delšího stisknutí tlačítka se bude hlasitost měnit automaticky, dokud nedojde k uvolnění tlačítka.

[4] Enter

- přepínání mezi stanicemi v oblíbených položkách
- přepnutí do konfiguračního menu (stisknutí tlačítka minimálně na 2 sekundy)

8.2.3 Změna hlasitosti

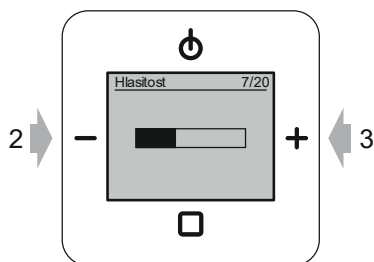

Obr. 20: Nastavení hlasitosti

Pro změnu hlasitosti proveďte následující kroky:

1. Během normálního provozu stiskněte tlačítko „MINUS“ [2] nebo „PLUS“ [3].
 - Přístroj změní hlasitost.

8.2.4 Výběr stanice (oblíbené položky)

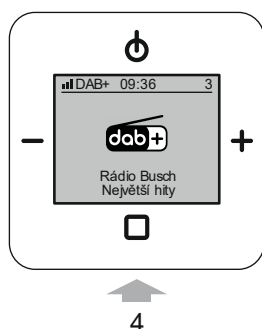

Obr. 21: Změna stanice (oblíbené položky)

Pro oblíbené stanice (oblíbené položky) je v přístroji k dispozici 8 míst. Ihned po zapnutí přístroje se zobrazí a dojde k přehrávání naposledy poslouchané oblíbené položky.

Pro přepnutí mezi oblíbenými položkami proveďte následující kroky:

1. Stiskněte tlačítko „ENTER“ [4].
 - Přístroj se přepne na další oblíbenou položku.
 - Při přepnutí na stanici FM se zobrazí frekvence stanice. V závislosti na stanici se navíc zobrazí název stanice (RDS).

Oblíbená položka je změněna.

Stanice lze přednastavit pomocí vyhledávání stanic a uložit jako oblíbenou položku do 8 míst.

– Vyhledávání stanic:

- viz kapitola 8.3.11 „Menu „Vysílač“ – „Automatický průběh vyhledávání stanic DAB+““ na straně 52
- viz kapitola 8.3.12 „Menu „Vysílač“ – „Automatický průběh vyhledávání stanic FM““ na straně 53
- viz kapitola 8.3.13 „Menu „Vysílač“ – „Manuální nastavení stanic FM““ na straně 54

V oblíbených položkách se mohou míchat stanice DAB+ a FM. Dojde-li k přepnutí mezi oblíbenou položkou DAB+ a FM, může to trvat nějakou dobu, protože přístroj musí interně provést přepnutí mezi analogovým a digitálním příjmem.



Upozornění

- Nejsou-li v přístroji uloženy žádné oblíbené položky, přístroj se ihned po zapnutí přepne na oblíbenou položku „0“ a na displeji se zobrazí upozornění.

8.2.5 Ovládání budíku / Snooze (funkce odložení)

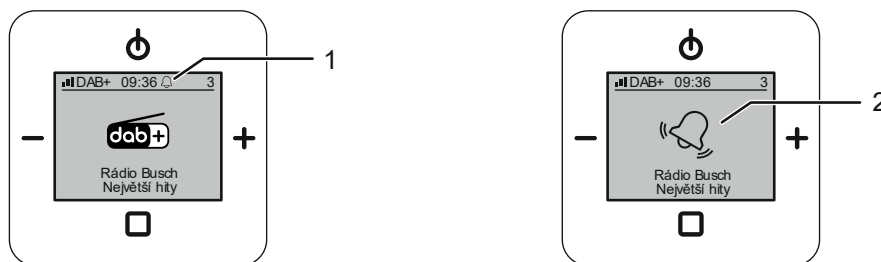

Obr. 22: Funkce buzení

K buzení je k dispozici pípání nebo přehrávání rádia.

Aktivní funkce buzení se zobrazuje na displeji [1].

Po spuštění budíku se na displeji zobrazí signál buzení [2]. Hlasitost pípání nebo rádia se bude plynule zvyšovat.

Buzení lze stisknutím libovolného tlačítka přerušit na 5 minut (funkce odložení (Snooze)).

Časy buzení, profily buzení atd. se nastavují v konfiguračním menu přístroje.

- Profily buzení viz kapitola 8.3.5 „Menu „Budík“ – „Profily buzení““ na straně 44.
- Časy buzení viz kapitola 8.3.6 „Menu „Budík“ – „Časy buzení““ na straně 45.
- Signální tóny viz kapitola 8.3.8 „Menu „Budík“ – „Stanovení signálních tónů““ na straně 48.

Zapnutí a vypnutí budíku se provádí v konfiguračním menu přístroje, viz kapitola 8.3.4 „Menu „Budík“ – „Budík““ na straně 43.

Maximální hlasitost tónu buzení lze omezit, viz kapitola 8.3.20 „Menu „Nastavení“ – „Maximální hlasitost““ na straně 63.



Upozornění

Před prvním zapnutím budíku je zapotřebí jednou zadat časy buzení.

- Až poté lze zapnout budík.
- Až poté lze deaktivovat dny buzení.

Zapnutí nebo vypnutí budíku

Budík se zapíná nebo vypíná v konfiguračním menu přístroje, viz kapitola 8.3.4 „Menu „Budík“ – „Budík““ na straně 43.

- Tím se zabrání neúmyslnému vypnutí funkce buzení během normálního provozu pomocí ovládacích tlačítek.

Přerušení budíku (funkce odložení (Snooze))

Funkci Snooze spustíte stisknutím libovolného tlačítka přístroje.

- Funkci Snooze lze spustit pouze během signálního tónu budíku.

Chování funkce buzení a funkce Snooze

Chování funkce buzení a funkce Snooze je závislé na stavu přepnutí přístroje. V následujícím textu jsou uvedeny čtyři možné stavy přepnutí.

Případ A	<ul style="list-style-type: none"> ▪ Rádio je zapnuto a hraje. ▪ Jako signální tón je nastaveno „Pípnutí“. ▪ Bylo dosaženo času buzení.
-----------------	--

Chování a funkce:

- Po dosažení času buzení se rádio přeruší a je vydáván signální tón (režim alarmu).
 - Hlasitost se mění podle náběhové funkce.
 - Hlasitost se zvyšuje od 20 % do 100 % maximální hlasitosti.
 - Signální tón zůstane po dobu 20 sekund na 20 %. Následně se hlasitost zvyšuje každou sekundu, dokud po cca 25 sekundách nebude dosaženo maximální hlasitosti.
- Výstup na displeji v režimu alarmu:
 - „Buzení“
- Režim alarmu se automaticky ukončí po 1 minutě.
- Signální tón lze ukončit libovolným tlačítkem (funkce Snooze).
 - Tím se přístroj přepne do režimu přehrávání a hraje rádio.
 - Po 5 minutách se přístroj automaticky přepne zpět do režimu alarmu.
 - Tento postup se opakuje 3krát.
 - Pro předčasné přerušení opakování (vypnutí funkce alarmu) existují tři způsoby:
 - Během signálního tónu dlouze stisknete tlačítko „Vypnout“ (cca 2 sekundy).
 - Stisknete tlačítko „Vypnout“ v čase mezi dvěma signálními tóny. V tomto případě současně vypnete rádio, protože se mezi signálními tóny nachází v režimu přehrávání.
 - Budík deaktivujete v konfiguračním menu přístroje, viz kapitola 8.3.4 „Menu „Budík“ – „Budík““ na straně 43. Funkce buzení je poté úplně vypnuta. Pokud má budík následující den opět budít, je budík zapotřebí opět zapnout.

Tab.4: Budík / funkce Snooze – případ A

Případ B	<ul style="list-style-type: none"> ▪ Rádio je zapnuto a hraje. ▪ Jako signální tón je nastaveno „Rádio“. ▪ Bylo dosaženo času buzení.
-----------------	--

Chování a funkce:

- Chování a funkce jsou stejné jako v případě A.
 - Po dosažení času buzení se rádio přeruší a jako signální tón je vydáváno pípání.

Tab.5: Budík / funkce Snooze – případ B

Případ C	<ul style="list-style-type: none"> ▪ Rádio je vypnuto. ▪ Jako signální tón je nastaveno „Pípnutí“. ▪ Bylo dosaženo času buzení.
-----------------	--

Chování a funkce:

- Chování a funkce jsou stejné jako v případě A.
 - Mezi signálními tóny je rádio vypnuto.

Tab.6: Budík / funkce Snooze – případ C

Případ D	<ul style="list-style-type: none">▪ Rádio je vypnuto.▪ Jako signální tón je nastaveno „Rádio“.▪ Bylo dosaženo času buzení.
-----------------	--

Chování a funkce:

- Rádio se zapne na naposledy používaném programovém místě.
 - Pokud bylo používáno programové místo AUX, pak se použije programové místo 1, resp. první obsazené programové místo.
- Hlasitost odpovídá naposledy použité hodnotě hlasitosti.
- Doba přehrávání rádia je omezena na jednu hodinu.
 - Pokud mezitím dojde k vypnutí a opětovnému zapnutí přístroje, omezení se zruší.

Tab.7: Budík / funkce Snooze – případ D

8.2.6 Funkce Sleep Time (čas vypnutí)

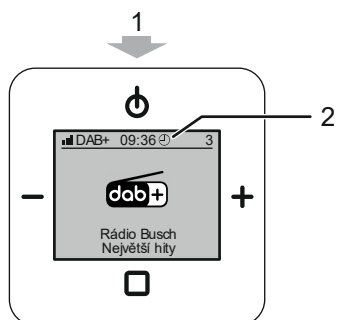

Obr. 23: Časovač vypnutí

Po zapnutí funkce Sleep Time se přístroj po předem nastavené době automaticky vypne.

Tuto funkci lze vyvolat pouze při zapnutém rádiu.

Čas sepnutí funkce Sleep Time se nastavuje v nastaveních, viz kapitola 8.3.26 „Menu „Nastavení“ – „Časovač vypnutí“ (čas vypnutí)“ na straně 69.

Pro zapnutí nebo vypnutí funkce Sleep Time proveďte následující kroky:

Zapnutí funkce Sleep Time

1. Při zapnutém rádiu stiskněte tlačítko „ZAP/VYP“ [1] minimálně na 2 sekundy.
 - Funkce Sleep Time je zapnuta.
 - Na displeji se zobrazí symbol „Stopky“ [2].
 - Rádio se po předem nastavené době automaticky vypne.
 - Pro nastavení času sepnutí viz kapitola 8.3.26 „Menu „Nastavení“ – „Časovač vypnutí“ (čas vypnutí)“ na straně 69.

Vypnutí funkce Sleep Time

Způsob 1:

1. Rádio vypněte a opět zapněte.
 - Funkce Sleep Time je vypnuta.
 - Symbol „Stopky“ na displeji zhasne.

Způsob 2:

1. Při aktivní funkci Sleep Time stiskněte tlačítko „ZAP/VYP“ [1] minimálně na 2 sekundy.
 - Funkce Sleep Time je vypnuta.
 - Symbol „Stopky“ [2] na displeji zhasne.

8.2.7 Zobrazení oblíbených položek (oblíbených stanic)

Pro zobrazení uložených oblíbených položek existují dva způsoby. K tomu v přístroji přejděte do některé z následujících funkcí:

- Přesunout oblíbené viz kapitola 8.3.14 „Menu „Vysílač“ – „Posunout oblíbené položky““ na straně 55.
- Smazat oblíbené viz kapitola 8.3.15 „Menu „Vysílač“ – „Smazat oblíbené““ na straně 56.

Zde se zobrazí vždy seznam se všemi uloženými oblíbenými položkami.

8.2.8 Uložení oblíbených položek (oblíbených stanic)

Uložení oblíbených položek se provádí ze seznamu stanic DAB+ nebo FM. Zde se zobrazí vždy seznam se všemi nalezenými stanicemi DAB+ nebo FM.

- Uložení stanic DAB+ jako oblíbenou položku viz kapitola 8.3.9 „Menu „Vysílač“ – „Zobrazení seznamu stanic DAB+“ a uložení oblíbených položek“ na straně 49.
- Uložení stanic FM jako oblíbenou položku viz kapitola 8.3.10 „Menu „Vysílač“ – „Zobrazení seznamu stanic FM“ a uložení oblíbených položek“ na straně 51.

V případě potřeby lze předtím seznam stanic aktualizovat. K tomu je zapotřebí provést vyhledávání stanic.

- Automatické vyhledávání stanic DAB+ viz kapitola 8.3.11 „Menu „Vysílač“ – „Automatický průběh vyhledávání stanic DAB+““ na straně 52.
- Automatické vyhledávání stanic FM viz kapitola 8.3.12 „Menu „Vysílač“ – „Automatický průběh vyhledávání stanic FM““ na straně 53.
- Manuální vyhledávání stanic FM viz kapitola 8.3.13 „Menu „Vysílač“ – „Manuální nastavení stanic FM““ na straně 54.

8.2.9 Ovládání AUX

Pomocí funkce AUX přehrajete hudbu rádia pro montáž pod omítku na externím přístroji. Např. na HiFi systému. Rovněž lze hudbu externího přístroje přehrát na rádiu pro montáž pod omítku.

- Další informace o připojení AUX viz kapitola 6.5.2 „AUX (auxiliary)“ na straně 21.
- Příklady sestavení přístroje pro připojení AUX viz kapitola 9 „Příklady použití“ na straně 80
- Prostřednictvím zesílení vstupu lze hlasitost přehrávané hudby přizpůsobit ostatním oblíbeným položkám, viz kapitola 8.3.22 „Menu „Nastavení“ – „Zesílení vstupu AUX““ na straně 65.

Poslouchání hudby na rádiu pro montáž pod omítku

Pro přehrávání hudby externího přístroje na rádiu pro montáž pod omítku musí být provedena následující nastavení:

- Režim AUX rádia pro montáž pod omítku musí být nastaven na „Vstup AUX“.
 - Nastavení režimu AUX viz kapitola 8.3.21 „Menu „Nastavení“ – „AUX““ na straně 64.
 - Oblíbená položka „AUX“ je viditelná pouze tehdy, pokud je připojení AUX v nastaveních nastaveno na „Vstup AUX“.

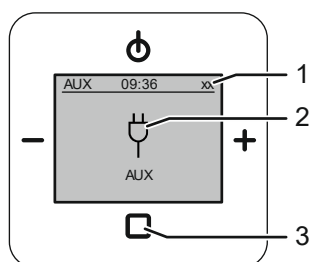

Obr. 24: Poslouchání hudby přes AUX na rádiu pro montáž pod omítku

Pro přehrávání hudby na rádiu pro montáž pod omítku proveďte následující kroky:

1. Zapněte rádio pro montáž pod omítku.
 - Po zapnutí se zobrazí naposledy přehrávaná oblíbená položka.
2. Tlačítko „ENTER“ [3] tiskněte do té doby, dokud nepřejdete na oblíbenou položku „AUX“.
 - Na displeji vpravo nahoře se zobrazuje aktuální číslo oblíbené položky [1].
 - Oblíbená položka „AUX“ je poslední položka v uložených oblíbených položkách.
 - Po přepnutí na oblíbenou položku „AUX“ je funkce AUX aktivní. Zobrazí se symbol AUX [2].
3. Zapněte externí přístroj.
 - Obsluha externího přístroje závisí na příslušném přístroji.
 - Audio kanál externího přístroje se přehraje na rádiu pro montáž pod omítku.

Poslouchání stanice rádia pro montáž pod omítku na externím přístroji

Pro přehrávání oblíbených položek rádia pro montáž pod omítku na externím přístroji musí být provedena následující nastavení:

- Režim AUX rádia pro montáž pod omítku musí být nastaven na „Výstup AUX“.
 - Nastavení režimu AUX viz kapitola 8.3.21 „Menu „Nastavení“ – „AUX““ na straně 64.
 - Oblíbená položka „AUX“ se deaktivuje v nastavení „Výstup AUX“.

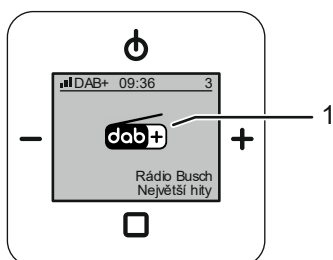

Obr. 25: Poslouchání hudby přes AUX na jiném přístroji

Pro přehrávání oblíbených položek rádia pro montáž pod omítku na externím přístroji proveďte následující kroky:

1. Zapněte rádio pro montáž pod omítku.
 - Po zapnutí se zobrazí naposledy přehrávaná oblíbená položka.
2. Na rádiu pro montáž pod omítku vyberte požadovanou oblíbenou položku [1].
3. Zapněte externí přístroj.
 - Obsluha externího přístroje závisí na příslušném přístroji.
 - Oblíbená položka rádia pro montáž pod omítku se přehraje na externím přístroji.

8.2.10 Výpadek napětí

- V případě výpadku elektrického napětí zůstanou veškerá osobní nastavení zachována.
- Čas přístroje se po výpadku elektrického napětí neaktualizuje automaticky.
 - Po výpadku napětí ukazuje displej času: 00:00
 - Jakmile se zobrazí čas „00:00“, jsou všechny alarmy neaktivní.
 - Přístroj jednou ZAPNĚTE a opět VYPNĚTE. Při opětovném zapnutí se automaticky zaktualizuje čas přístroje. Všechny alarmy jsou opět aktivní.

8.3 Obsluha – konfigurace

Přepnutí do konfiguračního menu je možné pouze tehdy, když je rádio pro montáž pod omítku zapnuto.

Pro přepnutí do konfiguračního menu proveďte následující kroky:

1. Zapněte rádio pro montáž pod omítku.
2. Stiskněte tlačítko „ENTER“ minimálně na 2 sekundy.
 - Přístroj se přepne do konfiguračního menu.

8.3.1 Displej

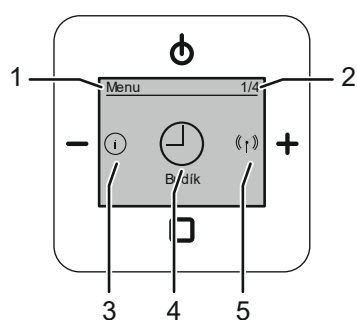

Obr. 26: Přehled displeje – konfigurační menu

- [1] Menu / úroveň menu
- [2] Číslo menu
- [3] Předchozí položka menu
- [4] Zvolená položka menu
- [5] Další položka menu

8.3.2 Obsazení tlačítek

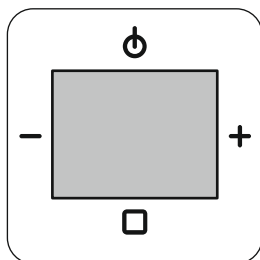

Obr. 27: Obsazení tlačítek pro konfigurační menu

[1] ZAP/VYP

- O jednu úroveň nahoru

[2] Minus

- Předchozí položka menu

[3] Plus

- Následující položka menu

[4] ENTER

- Krátké stisknutí: vyvolání menu / potvrzení výběru

8.3.3 Funkce – konfigurace

V následujících menu provedete manuální nastavení nebo spustíte/zastavíte funkce.

V následujícím textu si rovněž všimněte uvedených odkazů na položky menu.

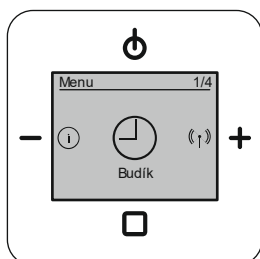

Obr. 28: Budík

Budík (1 / 4), viz kapitoly patřící k budíku od kapitola 8.3.4 „Menu „Budík“ – „Budík““ na straně 43

- Zde se nastavují časové funkce, např. budík.

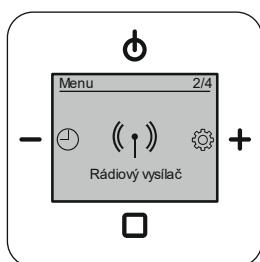

Obr. 29: Rádiový vysílač

Rozhlasová stanice (2 / 4), viz kapitoly patřící k rozhlasové stanici od kapitola 8.3.9 „Menu „Vysílač“ – „Zobrazení seznamu stanic DAB+“ a uložení oblíbených položek“ na straně 49

- Zde lze vyhledat, nastavit rozhlasové stanice a uložit je jako oblíbené položky.
 - Oblíbené položky: 1 až 8 stanic pro rozhlasové stanice DAB+ a rozhlasové stanice FM.

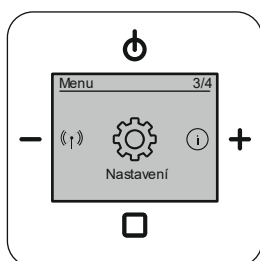

Obr. 30: Nastavení

Nastavení (3 / 4), viz kapitoly patřící k nastavení od kapitola 8.3.16 „Menu „Nastavení“ – „Jazyk““ na straně 57

- Zde se provádí nastavení přístroje, např. jazyk nebo displej.

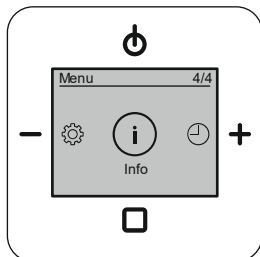

Obr. 31: Info

Info (4 / 4), viz kapitoly patřící k info od kapitola 8.3.31 „Menu „Info““ na straně 75

- Zde jsou uvedeny informace o přístroji a firmwaru.



Upozornění

Pro pomoc při navigaci přes menu viz kapitola 8.3.32 „Struktura menu“ na straně 76.

8.3.4 Menu „Budík“ – „Budík“

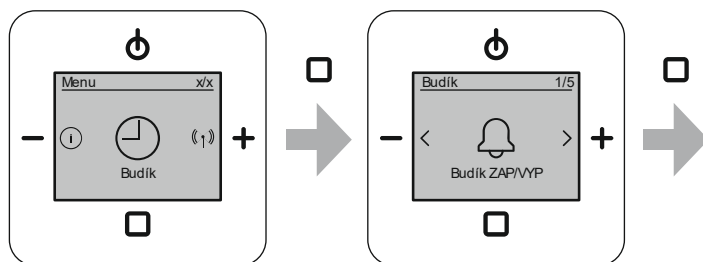

Obr. 32: Budík ZAP/VYP

Menu se nachází v úrovni menu „Budík“.

Pomocí tohoto menu ovládáte funkci buzení.

Pro nastavení, zapnutí a vypnutí funkce buzení provedte následující kroky:

1. Přejděte do menu „Budík“.
2. Přejděte do položky menu „Budík ZAP/VYP“.
3. V položce menu vyberte „Zapnutí“ nebo „Vypnutí“.
 - Zapnutí:
 - Zapnutí funkce buzení potvrďte tlačítkem „ENTER“.
 - Na displeji se zobrazí stav „Zapnout“ se symbolem „Budík“.
 - Vypnutí:
 - Vypnutí funkce buzení potvrďte tlačítkem „ENTER“.
 - Funkce buzení je vypnuta. Symbol „Budík“ zhasne.

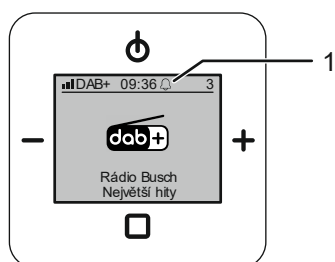

Obr. 33: Hlavní zobrazení „Budík“ je aktivní [1]

8.3.5 Menu „Budík“ – „Profily buzení“

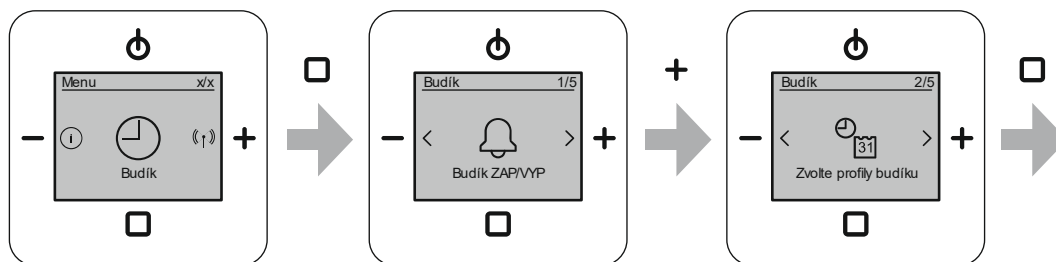

Obr. 34: Zvolte profily budíku

Menu se nachází v úrovni menu „Budík“.

Výběr profilu alarmu usnadňuje nastavení časů buzení. Pokud např. vyberete „Všechny víkendy stejně“, časy buzení je zapotřebí zadat pouze jednou.

Pomocí tohoto menu vybíráte mezi 3 profily alarmů. Dále lze zvolit dny, kdy má být funkce alarmu neaktivní.

Profil alarmu „Pracovní den / víkend (Po–Pá / So–Ne)“ je přednastaven. Pokud je vyhovující již toto, není nutné vybírat žádný profil alarmu.

Pro výběr profilu alarmu proveďte následující kroky:

1. Přejděte do menu „Budík“.
2. Přejděte do položky menu „Zvolte profily budíku“.
3. Vyberte profil alarmu.
4. Potvrďte vybraný profil alarmu.

Další kroky:

5. V menu „Nastavení časů alarmu“ nastavte časy buzení pro vybraný profil alarmu.
 - Nastavení časů buzení viz kapitola 8.3.6 „Menu „Budík“ – „Časy buzení““ na straně 45.
 - Časy buzení jsou dotazovány v menu „Nastavení časů alarmu“ v závislosti na vybraném profilu alarmu.
6. V případě potřeby zvolte dny, kdy má být funkce alarmu neaktivní.
 - Deaktivace dnů buzení viz kapitola 8.3.7 „Menu „Budík“ – „Deaktivovat dny““ na straně 47.
 - Zvolené dny se deaktivují pro buzení. Přitom není důležité, který profil buzení je vybrán.

Profily alarmu	
Pracovní den / víkend (Po–Pá / So–Ne)	<ul style="list-style-type: none"> ▪ Přednastaveno ▪ Časy buzení od pondělí do pátku jsou stejné. ▪ Časy buzení od soboty do neděle jsou stejné.
Všechny víkendy stejně	Časy buzení jsou každý den v týdnu stejné.
Individuální den v týdnu	Časy buzení jsou pro každý den v týdnu nastaveny zvlášť.

Tab.8: Profily alarmu

8.3.6 Menu „Budík“ – „Časy buzení“

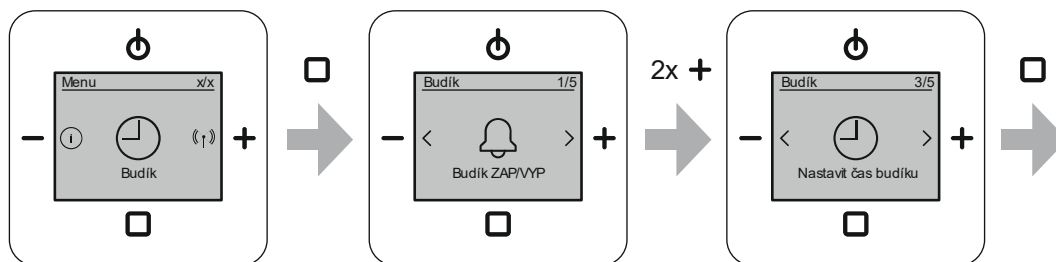

Obr. 35: Nastavení časů buzení

Menu se nachází v úrovni menu „Budík“.

Nastavení časů buzení se provádí v závislosti na vybraném profilu buzení. Vždy podle toho, který profil buzení je vybrán, se postupně provede dotazování na potřebné časy buzení. Pro výběr profilu buzení viz kapitola 8.3.5 „Menu „Budík“ – „Profily buzení““ na straně 44.

Profil buzení „Pracovní den / víkend (Po–Pá / So–Ne)“ je přednastaven. Pokud je vyhovující již toto, není nutné vybírat žádný profil buzení.



Upozornění

Před prvním zapnutím budíku je zapotřebí jednou zadat časy buzení.

- Až poté lze zapnout budík.
- Až poté lze deaktivovat dny buzení.

Pro nastavení časů buzení proveďte následující kroky:

1. Přejděte do menu „Budík“.
2. Přejděte do položky menu „Nastavit čas budíku“.
 - V závislosti na nastaveném profilu alarmu se provede dotazování na první čas alarmu.
 - Pro každý čas alarmu se nastavují hodiny a minuty.
3. Nastavte požadované časy alarmu.
 - Pomocí tlačítek „PLUS/MINUS“ nastavte hodiny času alarmu a zadání potvrďte tlačítkem „ENTER“.
 - Menu se automaticky přepne na další možnost nastavení.
 - Pomocí tlačítek „PLUS/MINUS“ nastavte minuty času alarmu a zadání potvrďte tlačítkem „ENTER“.
 - Menu se automaticky přepne na následující den, který má být nastaven.
 - Po potvrzení posledního času, který má být nastaven, se zobrazení automaticky přepne zpět do menu „Nastavit čas budíku“.

Časy buzení pro profil buzení „Pracovní den / víkend (Po–Pá / So–Ne)“

Blok 1 (dny v týdnu) – Po–Pá	<ul style="list-style-type: none"> ▪ hodiny ▪ minuty
Blok 2 (víkend) – So–Ne	<ul style="list-style-type: none"> ▪ hodiny ▪ minuty

Časy buzení pro profil buzení „Všechny víkendy stejně“	
Po–Ne	<ul style="list-style-type: none"> ▪ hodiny ▪ minuty
Časy buzení pro profil buzení „Individuální den v týdnu“	
Po Ut St Čt Pá So Ne	Postupně se zadá všech 7 dnů v týdnu. <ul style="list-style-type: none"> ▪ hodiny ▪ minuty

Tab.9: Nastavení časů buzení

8.3.7 Menu „Budík“ – „Deaktivovat dny“

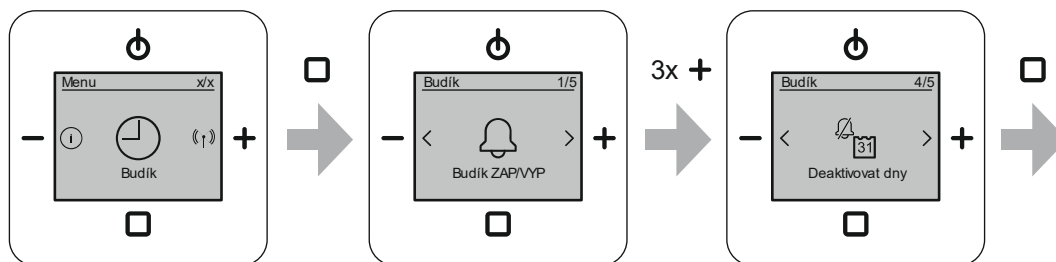

Obr. 36: Deaktivace dnů buzení

Menu se nachází v úrovni menu „Budík“.

V této funkci lze jednotlivé dny vyloučit z buzení. Přitom není důležité, který profil buzení je vybrán v nastaveních.

Za účelem deaktivace dnů buzení proveďte následující body:

1. Přejděte do menu „Budík“.
2. Přejděte do položky menu „Deaktivovat dny“.
 - Zobrazí se seznam s dny v týdnu.
 - Zaškrtnuty jsou všechny aktivní dny v týdnu. Po uvedení do provozu jsou aktivní všechny dny v týdnu.
3. Pomocí tlačítek „PLUS/MINUS“ postupně přejděte na požadované dny a výběr vždy potvrďte tlačítkem „ENTER“.
 - U každého vybraného dne se přitom vymaže zaškrtnutí. Ve dnech bez zaškrtnutí se neprovádí buzení.

Pro aktivaci deaktivovaných dnů buzení proveďte následující kroky:

1. Přejděte na předtím deaktivované dny buzení.
 - Deaktivované dny nemají žádné zaškrtnutí.
2. Každý požadovaný deaktivovaný den buzení potvrďte tlačítkem „ENTER“.
 - Pro potvrzené dny se opět přidá zaškrtnutí. V těchto dnech se bude znovu provádět buzení.

8.3.8 Menu „Budík“ – „Stanovení signálních tónů“

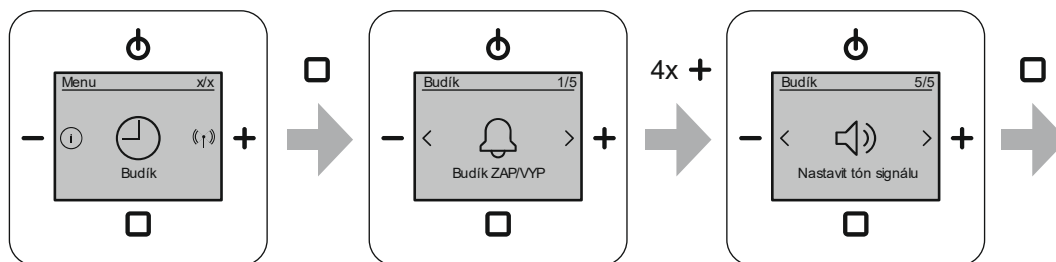

Obr. 37: Stanovení signálních tónů

Menu se nachází v úrovni menu „Budík“.

Prostřednictvím tohoto menu vyberete signální tón budíku.

Pro výběr signálního tónu provedte následující kroky:

1. Přejděte do menu „Budík“.
2. Přejděte do položky menu „Stanovení signálních tónů“.
 - Na displeji se zobrazí výběr pro budík.
3. Pro signální tón přepínejte mezi výběrem „Signální tón“ nebo „Rádio“.
4. Potvrďte výběr signálního tónu.
 - Signální tóny jsou nastaveny.

Signální tóny	
Přehrávání rádia	<ul style="list-style-type: none"> ▪ Přednastaveno ▪ Po dosažení času buzení začne hrát naposledy zvolená stanice z oblíbených položek.
Zvukový signál	Po dosažení času buzení bude vydáván zvukový signál.

Tab.10: Signální tóny

8.3.9 Menu „Vysílač“ – „Zobrazení seznamu stanic DAB+“ a uložení oblíbených položek

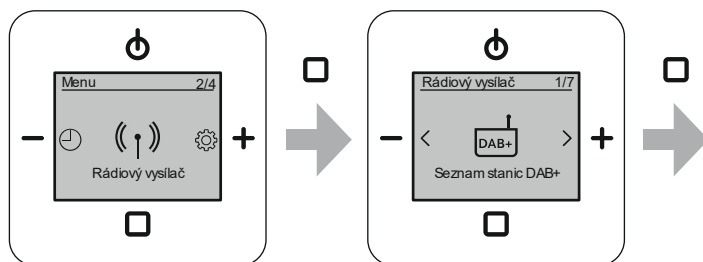

Obr. 38: Zobrazení seznamu stanic DAB+

Menu se nachází v úrovni menu „Rádiový vysílač“.

V tomto seznamu stanic jsou zobrazeny všechny nalezené stanice DAB+.

- K vyhledávání stanic DAB+ viz kapitola 8.3.11 „Menu „Vysílač“ – „Automatický průběh vyhledávání stanic DAB+““ na straně 52.

V seznamu stanic lze zvolit jednotlivé stanice a dočasně je přehrát nebo je uložit jako oblíbenou položku.

Z dostupných stanic v seznamu stanic lze až 8 stanic uložit jako oblíbenou položku.

Pro dočasné přehrání stanice proveďte následující kroky:

1. Přejděte do menu „Rádiový vysílač“.
2. Přejděte do položky menu „Seznam stanic DAB+“.
3. Pomocí tlačítek „PLUS/MINUS“ přejděte na stanici.
4. Výběr potvrďte krátkým stisknutím tlačítka „ENTER“.
 - Vybraná stanice se dočasně uloží jako oblíbená položka „0“.
 - Pokud je nalezená stanice dočasně uložena jako oblíbená položka „0“, přístroj se přepne do normálního provozu a přehraje stanici.
 - Pokud během normálního provozu dojde k přepnutí na jinou oblíbenou položku nebo k vypnutí přístroje, uložená oblíbená položka „0“ již následně nebude k dispozici.

Pokud chcete stanici uložit jako oblíbenou položku, proveďte následující kroky:

1. Přejděte do menu „Rádiový vysílač“.
2. Přejděte do položky menu „Seznam stanic DAB+“.
3. Pomocí tlačítek „PLUS/MINUS“ přejděte na stanici.
4. Výběr potvrďte dlouhým stisknutím tlačítka „ENTER“.
 - Vybraná stanice se uloží jako další oblíbená položka a zapíše se na konec seznamu oblíbených položek.
 - Pokud má mít oblíbená položka jinou pozici, viz kapitola 8.3.14 „Menu „Vysílač“ – „Posunout oblíbené položky““ na straně 55.
 - Po uložení jako oblíbené položky zůstane přístroj v položce menu „Seznam stanic DAB+“. Lze přidat další stanice DAB+.
 - Když jsou všechna místa oblíbených položek obsazena, zobrazí se výstražné hlášení. V tomto případě nejdříve vymažte oblíbené položky ze seznamu oblíbených položek, viz kapitola 8.3.15 „Menu „Vysílač“ – „Smazat oblíbené““ na straně 56.

8.3.10 Menu „Vysílač“ – „Zobrazení seznamu stanic FM“ a uložení oblíbených položek

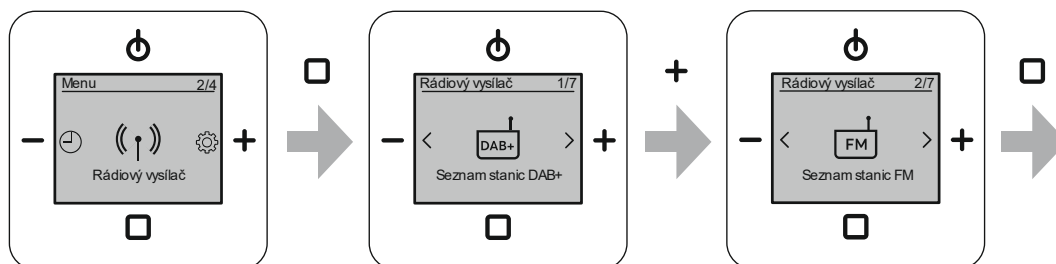

Obr. 39: Zobrazení seznamu stanic FM

Menu se nachází v úrovni menu „Rádiový vysílač“.

V tomto seznamu stanic jsou zobrazeny všechny nalezené stanice FM.

- K vyhledávání stanic FM viz kapitola 8.3.12 „Menu „Vysílač“ – „Automatický průběh vyhledávání stanic FM““ na straně 53.

V seznamu stanic lze zvolit jednotlivé stanice a dočasně je přehrát nebo je uložit jako oblíbenou položku.

Z dostupných stanic v seznamu stanic lze až 8 stanic uložit jako oblíbenou položku.

Pro dočasné přehrání stanice proveďte následující kroky:

1. Přejděte do menu „Rádiový vysílač“.
2. Přejděte do položky menu „Seznam stanic FM“.
3. Pomocí tlačítek „PLUS/MINUS“ přejděte na stanici.
4. Výběr potvrďte krátkým stisknutím tlačítka „ENTER“.
 - Vybraná stanice se dočasně uloží jako oblíbená položka „0“.
 - Pokud je nalezená stanice dočasně uložena jako oblíbená položka „0“, přístroj se přepne do normálního provozu a přehraje stanici.
 - Pokud během normálního provozu dojde k přepnutí na jinou oblíbenou položku nebo k vypnutí přístroje, uložená oblíbená položka „0“ již následně nebude k dispozici.

Pokud chcete stanici uložit jako oblíbenou položku, proveďte následující kroky:

1. Přejděte do menu „Rádiový vysílač“.
2. Přejděte do položky menu „Seznam stanic FM“.
3. Pomocí tlačítek „PLUS/MINUS“ přejděte na stanici.
4. Výběr potvrďte dlouhým stisknutím tlačítka „ENTER“.
 - Vybraná stanice se uloží jako další oblíbená položka a zapíše se na konec seznamu oblíbených položek.
 - Pokud má mít oblíbená položka jinou pozici, viz kapitola 8.3.14 „Menu „Vysílač“ – „Posunout oblíbené položky““ na straně 55.
 - Po uložení jako oblíbené položky zůstane přístroj v položce menu „Seznam stanic FM“. Lze přidat další stanice FM.
 - Když jsou všechna místa oblíbených položek obsazena, zobrazí se výstražné hlášení. V tomto případě nejdříve vymažte oblíbené položky ze seznamu oblíbených položek, viz kapitola 8.3.15 „Menu „Vysílač“ – „Smazat oblíbené““ na straně 56.

8.3.11 Menu „Vysílač“ – „Automatický průběh vyhledávání stanic DAB+“

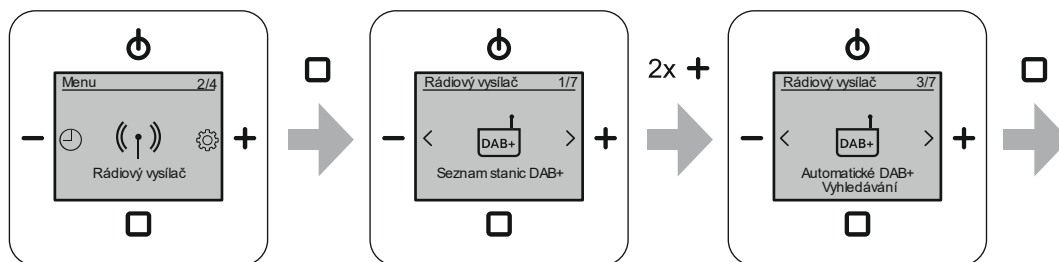

Obr. 40: Automatický průběh vyhledávání DAB+

Menu se nachází v úrovni menu „Rádiový vysílač“.

Pomocí tohoto menu přístroj prohledá celý frekvenční rozsah stanic DAB+ a vytvoří seznam všech nalezených stanic DAB+. Stanice DAB+ v seznamu jsou seříděny od 0 ... 9 a poté od A ... Z.

Pro automatické vyhledávání stanic DAB+ proveďte následující kroky:

1. Přejděte do menu „Rádiový vysílač“.
2. Přejděte do položky menu „Automatické vyhledávání DAB+“.
 - Přístroj vytvoří seznam všech nalezených stanic DAB+.
 - Pokud je nějaká stanice nalezena vícekrát, do seznamu se zapíše pouze jednou.
 - Po ukončení automatického průběhu vyhledávání přístroj automaticky přejde do položky menu „Seznam stanic DAB+“.
 - V položce menu „Seznam stanic DAB+“ se zobrazí nově vytvořený seznam stanic.
 - V položce menu „Seznam stanic DAB+“ lze vybrat stanice a dočasně si je poslechnout nebo je uložit jako oblíbenou položku.
 - Pro položku menu „Seznam stanic DAB+“ viz kapitola 8.3.9 „Menu „Vysílač“ – „Zobrazení seznamu stanic DAB+“ a uložení oblíbených položek“ na straně 49.

8.3.12 Menu „Vysílač“ – „Automatický průběh vyhledávání stanic FM“

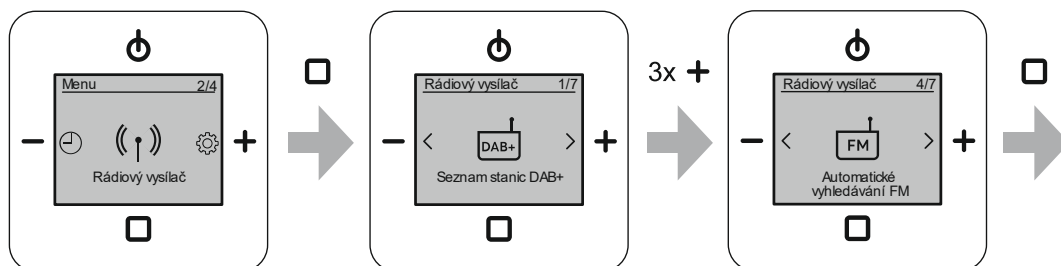

Obr. 41: Automatický průběh vyhledávání FM

Menu se nachází v úrovni menu „Rádiový vysílač“.

Pomocí tohoto menu přístroj prohledá celý frekvenční rozsah stanic FM a vytvoří seznam všech nalezených stanic FM. Stanice FM v seznamu jsou seříděny vzestupně podle frekvence.

Pro automatické vyhledávání stanic FM proveďte následující kroky:

1. Přejděte do menu „Rádiový vysílač“.
2. Přejděte do položky menu „Automatické vyhledávání FM“.
 - Přístroj vytvoří seznam všech nalezených stanic FM.
 - Pokud je nějaká stanice nalezena vícekrát, do seznamu se zapíše pouze jednou.
 - Po ukončení automatického průběhu vyhledávání přístroj automaticky přejde do položky menu „Seznam stanic FM“.
 - V položce menu „Seznam stanic FM“ se zobrazí nově vytvořený seznam stanic.
 - V položce menu „Seznam stanic FM“ lze vybrat stanice a dočasně si je poslechnout nebo je uložit jako oblíbenou položku.
 - Pro položku menu „Seznam stanic FM“ viz kapitola 8.3.10 „Menu „Vysílač“ – „Zobrazení seznamu stanic FM“ a uložení oblíbených položek“ na straně 51.

8.3.13 Menu „Vysílač“ – „Manuální nastavení stanic FM“

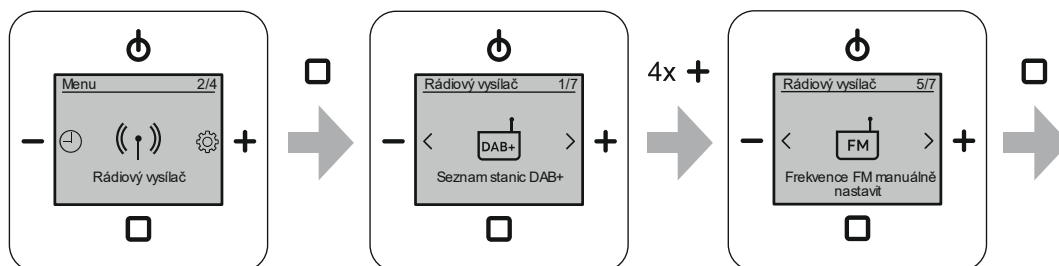

Obr. 42: Manuální nastavení FM

Menu se nachází v úrovni menu „Rádiový vysílač“.

Pomocí tohoto menu prohledáte celý frekvenční rozsah stanic FM manuálně. Nalezené stanice si lze dočasně poslechnout nebo je uložit jako oblíbenou položku.

Pro manuální vyhledávání stanic FM proveďte následující kroky:

1. Přejděte do menu „Rádiový vysílač“.
2. Přejděte do položky menu „Ručně nastavit FM frekvenci“.
3. Pomocí tlačítek „PLUS/MINUS“ manuálně vyhledejte stanici FM.
 - Krátkým stisknutím tlačítek „PLUS/MINUS“ se zobrazená frekvence změní vždy o 0,05 MHz.
 - Dlouhým stisknutím (déle než 1 sekunda) tlačítek „PLUS/MINUS“ se mění frekvence automaticky až do nejbližší nalezené stanice a tam dojde k zastavení. Po několika sekundách se zobrazí název stanice.

Přehrání dočasně nalezené stanice.

- Výběr potvrďte krátkým stisknutím tlačítka „ENTER“.
- Vybraná stanice se dočasně uloží jako oblíbená položka „0“.
- Pokud je nalezená stanice dočasně uložena jako oblíbená položka „0“, přístroj se přepne do normálního provozu a přehraje stanici.
- Pokud během normálního provozu dojde k přepnutí na jinou oblíbenou položku nebo k vypnutí přístroje, uložená oblíbená položka „0“ již následně nebude k dispozici.

Uložení nalezené stanice jako oblíbené položky.

- Výběr potvrďte dlouhým stisknutím tlačítka „ENTER“.
- Vybraná stanice se uloží jako oblíbená položka a zapíše se na konec seznamu oblíbených položek.
 - Pokud má mít oblíbená položka jinou pozici, viz kapitola 8.3.14 „Menu „Vysílač“ – „Posunout oblíbené položky““ na straně 55.
- Po uložení jako oblíbené položky zůstane přístroj v položce menu „Ručně nastavit FM frekvenci“. Lze přidat další stanice FM.
- Když jsou všechna místa oblíbených položek obsazena, zobrazí se výstražné hlášení. V tomto případě nejdříve vymažte oblíbené položky ze seznamu oblíbených položek, viz kapitola 8.3.15 „Menu „Vysílač“ – „Smazat oblíbené““ na straně 56.

8.3.14 Menu „Vysílač“ – „Posunout oblíbené položky“

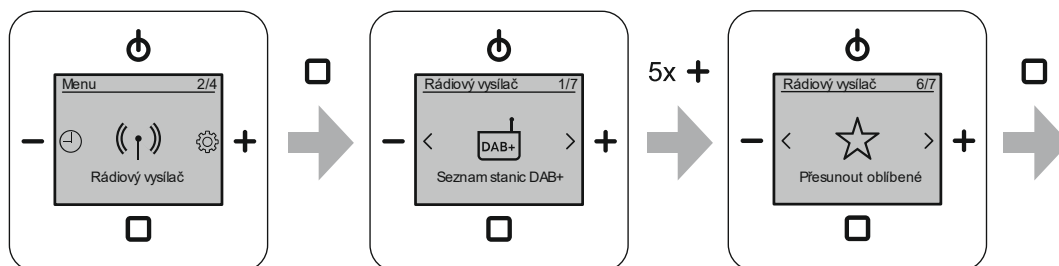

Obr. 43: Posunutí oblíbených položek

Menu se nachází v úrovni menu „Rádiový vysílač“.

Pomocí tohoto menu posunete uložené oblíbené položky uvnitř seznamu. Zvolená oblíbená položka se vloží na zvolené místo. Pořadí ostatních uložených oblíbených položek zůstane beze změn.

Pro výměnu oblíbených položek proveďte následující kroky:

1. Přejděte do menu „Rádiový vysílač“.
2. Přejděte do položky menu „Posunout oblíbené položky“.
3. K požadované oblíbené položce přejděte pomocí tlačítek „PLUS/MINUS“.
4. Výběr potvrďte krátkým stisknutím tlačítka „ENTER“.
 - Na displeji vlevo nahoře se objeví dotaz „Posunout oblíbenou položku?“.
5. Vybranou oblíbenou položku posuňte pomocí tlačítek „PLUS/MINUS“ na požadovanou pozici.
 - Novou pozici potvrďte krátkým stisknutím tlačítka „ENTER“.

8.3.15 Menu „Vysílač“ – „Smazat oblíbené“

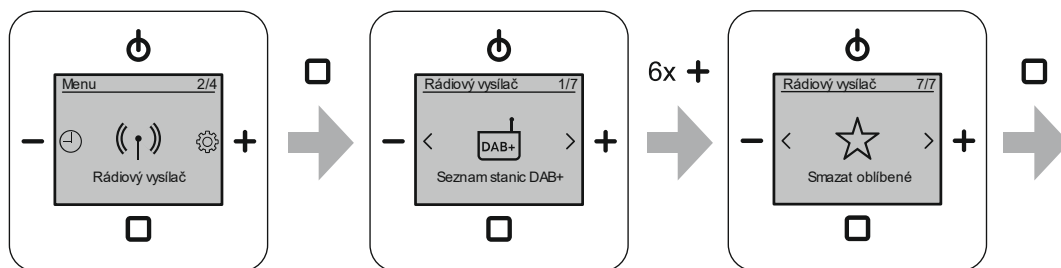

Obr. 44: Smazat oblíbené

Menu se nachází v úrovni menu „Rádiový vysílač“.

Pomocí tohoto menu vymažete uložené stanice ze seznamu oblíbených položek.

Pro vymazání oblíbené položky proveďte následující kroky:

1. Přejděte do menu „Rádiový vysílač“.
2. Přejděte do položky menu „Smazat oblíbené“.
3. K požadované oblíbené položce přejděte pomocí tlačítek „PLUS/MINUS“.
4. Vymažte stanici ze seznamu oblíbených položek krátkým stisknutím tlačítka „ENTER“.
 - Stanice se bez dalšího dodatečného dotazu vymaže ze seznamu oblíbených položek.
 - Všechny následující oblíbené položky se posunou o jedno místo dopředu. Mezi uloženými oblíbenými položkami nesmí být žádné mezery.

8.3.16 Menu „Nastavení“ – „Jazyk“

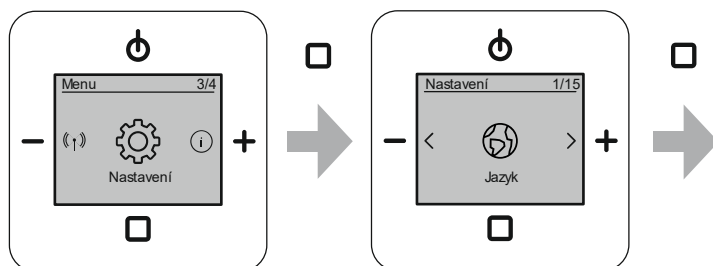

Obr. 45: Výběr jazyka příslušné země

V tomto menu nastavíte jazyk vaší země.

Pro výběr jazyka proveďte následující kroky:

1. Přejděte do položky menu „Nastavení“.
2. Přejděte do položky menu „Jazyk“.
3. Vyberte jazyk pomocí tlačítek „PLUS/MINUS“.
4. Výběr potvrďte tlačítkem „ENTER“.

Nastaven cizí jazyk

Pokud je nastaven cizí jazyk, pro vynulování provedte následující kroky:

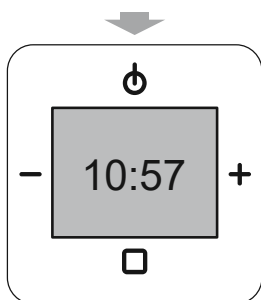

Obr. 46: Zapnutí rádia

1. Zapněte rádio pro montáž pod omítku.
 - K tomu klepněte na tlačítko „ZAP/VYP“.

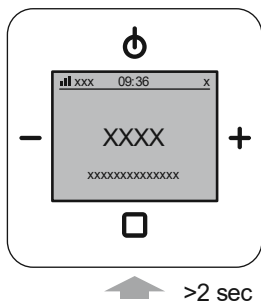

Obr. 47: Cizí jazyk – „Hlavní menu“

2. Stiskněte tlačítko „ENTER“ minimálně na 2 sekundy.
 - Příklad se přepne do naposledy použitého dialogu menu.

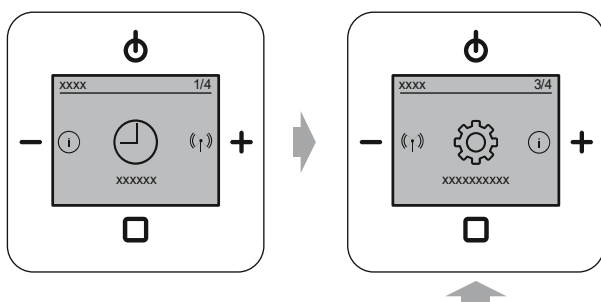

Obr. 48: Cizí jazyk – „Nastavení“

- Pravé číslo v čísle menu musí být „4“.
3. Pomocí tlačítka „PLUS“ se přepněte na číslo menu „3/4“.
 4. Pomocí tlačítka „ENTER“ se přepněte do menu.
 - Příklad se přepne do nastavení v podmenu „Nastavení“.

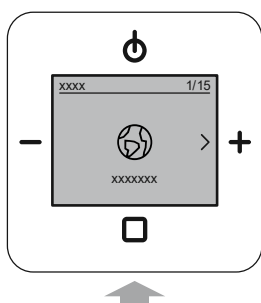

Obr. 49: Cizí jazyk – „Menu jazyka“

- Právě číslo v čísle menu musí být „15“.
5. Pomocí tlačítka „PLUS“ se přepnete na číslo menu „1/15“, pokud již číslo menu neukazuje „1/15“.
 6. Pomocí tlačítka „ENTER“ se přepnete do menu.

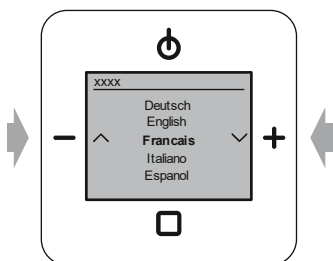

Obr. 50: Cizí jazyk – „Menu jazyka“

- Zobrazí se aktuální jazyk.
7. Pomocí tlačítka „PLUS“ provedte změnu na jazyk vaší země.
 8. Jazyk vaší země potvrďte tlačítkem „ENTER“.
 - Příklad: Přístroj změní jazyk.

8.3.17 Menu „Nastavení“ – „Basy“

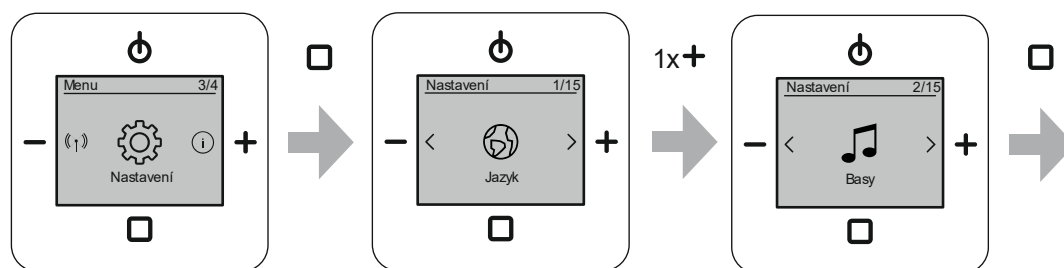

Obr. 51: Basy

Menu se nachází v úrovni menu „Nastavení“. V tomto menu je skrytý regulátor zvuku „Basy“.

V tomto menu nastavíte nízké frekvence přehrávané hudby. Nastavení velice silně závisí na osobním vkusu a použitých reproduktorech. Optimální nastavení lze proto zjistit pouze „vyzkoušením“.

Vyberte některou z následujících možností nastavení:

Nastavení	Popis
Basy	Hluboké tóny v oblasti slyšitelnosti lidského ucha <ul style="list-style-type: none"> ▪ rozsah nastavení: -5 dB ... +5 dB ▪ přednastavení v přístroji: 0 dB

Tab.11: Basy

Pro nastavení hloubek proveďte následující kroky:

1. Přejděte do položky menu „Nastavení“.
2. Přejděte do položky menu „Basy“.
3. Pomocí tlačítek „PLUS/MINUS“ vyberte požadované nastavení.
4. Výběr potvrďte tlačítkem „ENTER“.

8.3.18 Menu „Nastavení“ – „Výšky“

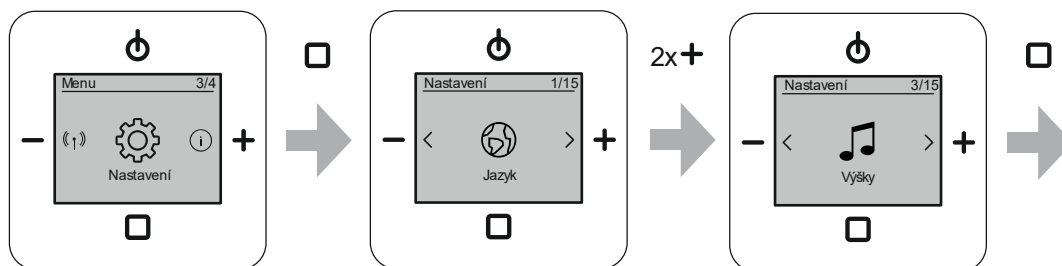

Obr. 52: Výšky

Menu se nachází v úrovni menu „Nastavení“. V tomto menu je skrytý regulátor zvuku „Výšky“.

V tomto menu nastavíte vysoké frekvence přehrávané hudby. Nastavení velice silně závisí na osobním vkusu a použitých reproduktorech. Optimální nastavení lze proto zjistit pouze „vyzkoušením“.

Vyberte některou z následujících možností nastavení:

Nastavení	Popis
Výšky	<p>Vysoké tóny v oblasti slyšitelnosti lidského ucha</p> <ul style="list-style-type: none"> ▪ rozsah nastavení: -5 dB ... +5 dB ▪ přednastavení v přístroji: 0 dB

Tab.12: Výšky

Pro nastavení výšek proveďte následující kroky:

1. Přejděte do položky menu „Nastavení“.
2. Přejděte do položky menu „Výšky“.
3. Pomocí tlačítek „PLUS/MINUS“ vyberte požadované nastavení.
4. Výběr potvrďte tlačítkem „ENTER“.

8.3.19 Menu „Nastavení“ – „Počáteční hlasitost“

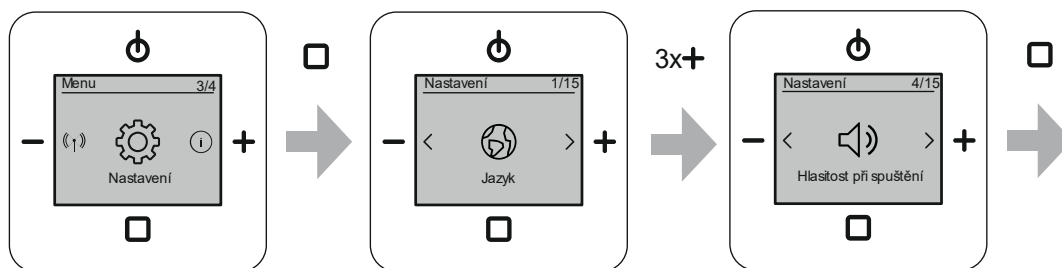

Obr. 53: Počáteční hlasitost

Menu se nachází v úrovni menu „Nastavení“.

V tomto menu nastavíte hlasitost, kterou má přístroj po zapnutí.

Vyberte některou z následujících možností nastavení:

Počáteční hlasitost	Popis
Poslední nastavená hlasitost	Přístroj se spustí s poslední nastavenou hlasitostí.
Pevně nastavená hlasitost	Přístroj uloží aktuální hlasitost. S touto hlasitostí se přístroj následně spustí po každém zapnutí.

Tab.13: Počáteční hlasitost

Pro nastavení počáteční hlasitosti proveďte následující kroky:

1. Přejděte do položky menu „Nastavení“.
2. Přejděte do položky menu „Počáteční hlasitost“.
3. Nastavení vyberte pomocí tlačítek „PLUS/MINUS“.
4. Výběr potvrďte tlačítkem „ENTER“.

8.3.20 Menu „Nastavení“ – „Maximální hlasitost“



Varování! – Tichý signál buzení

Se snížením maximální hlasitosti přístroje se rovněž sníží hlasitost signálu buzení.

- Pamatujte na to, když budete snižovat maximální hlasitost přístroje.

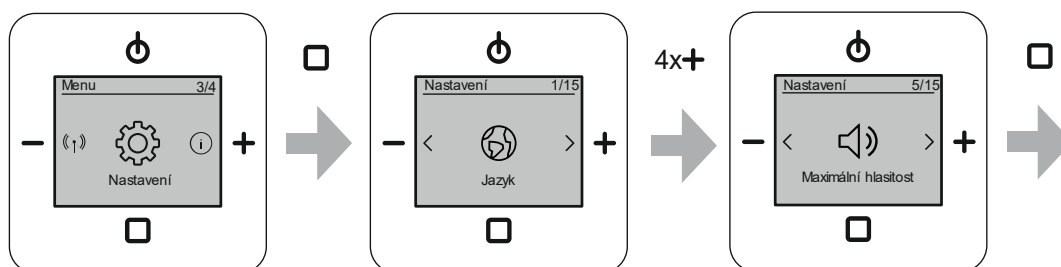

Obr. 54: Maximální hlasitost

Menu se nachází v úrovni menu „Nastavení“.

V tomto menu nastavíte hlasitost, které může přístroj maximálně dosáhnout.

- Pokud je maximální hlasitost přístroje snížena, v normálním provozu lze regulátorem hlasitosti pohybovat jen do této hodnoty.

Pro nastavení maximální hlasitosti proveďte následující kroky:

1. Přejděte do položky menu „Nastavení“.
2. Přejděte do položky menu „Maximální hlasitost“.
3. Nastavení vyberte pomocí tlačítek „PLUS/MINUS“.
4. Výběr potvrďte tlačítkem „ENTER“.

8.3.21 Menu „Nastavení“ – „AUX“

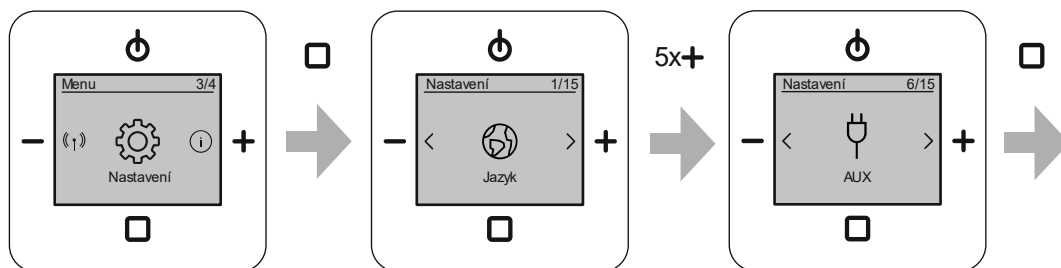

Obr. 55: Nastavení AUX

Menu se nachází v úrovni menu „Nastavení“.

V tomto menu stanovíte, zda přípojka AUX slouží jako vstup nebo výstup. Přípojku lze rovněž deaktivovat.

Vyberte některou z následujících možností nastavení:

Nastavení	Popis
Deaktivováno	Funkce AUX rádia pro montáž pod omítku je deaktivována. <ul style="list-style-type: none"> V oblíbených položkách je oblíbená položka „AUX“ (poslední místo v oblíbených položkách) deaktivována.
Vstup AUX	Pomocí rádia pro montáž pod omítku lze přehrát externí zdroj. <ul style="list-style-type: none"> V oblíbených položkách je oblíbená položka „AUX“ (poslední místo v oblíbených položkách) aktivována. Pro přehrávání externího zdroje zvolte oblíbenou položku „AUX“.
Výstup AUX	Oblíbenou položku rádia pro montáž pod omítku lze přehrát na externím přístroji. <ul style="list-style-type: none"> V oblíbených položkách je oblíbená položka „AUX“ (poslední místo v oblíbených položkách) deaktivována.

Tab.14: Nastavení AUX

Pro nastavení přípojky AUX proveďte následující kroky:

1. Přejděte do položky menu „Nastavení“.
2. Přejděte do položky menu „AUX“.
3. Pomocí tlačítek „PLUS/MINUS“ proveďte požadovaný výběr.
4. Výběr potvrďte tlačítkem „ENTER“.

8.3.22 Menu „Nastavení“ – „Zesílení vstupu AUX“

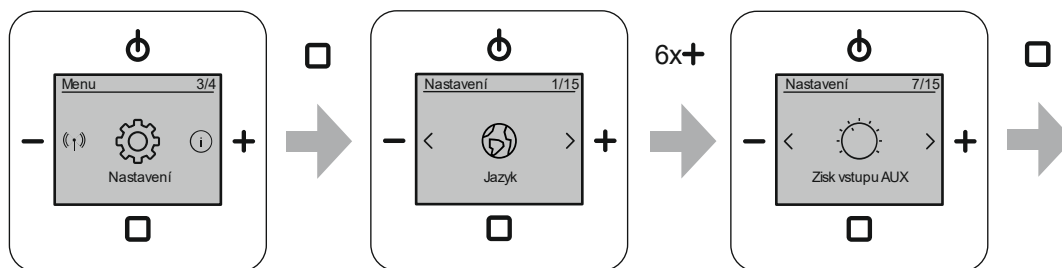

Obr. 56: Zisk vstupu AUX

Menu se nachází v úrovni menu „Nastavení“.

V tomto menu nastavíte vstupní zesílení AUX. Pomocí tohoto nastavení vzájemně nastavíte např. hlasitosti přístrojů připojených pomocí AUX.

Vyberte některou z následujících možností nastavení:

Nastavení	Popis
Zisk vstupu AUX	<ul style="list-style-type: none"> ▪ rozsah nastavení: 0 dB; 3 dB; 6 dB; 9 dB ▪ přednastavení v přístroji: 0 dB

Tab.15: Zisk vstupu AUX

Pro nastavení vstupní citlivosti proveďte následující kroky:

1. Přejděte do položky menu „Nastavení“.
2. Přejděte do položky menu „Zisk vstupu AUX“.
3. Pomocí tlačítek „PLUS/MINUS“ vyberte požadované nastavení.
4. Výběr potvrďte tlačítkem „ENTER“.

8.3.23 Menu „Nastavení“ – „Zobrazené profily“

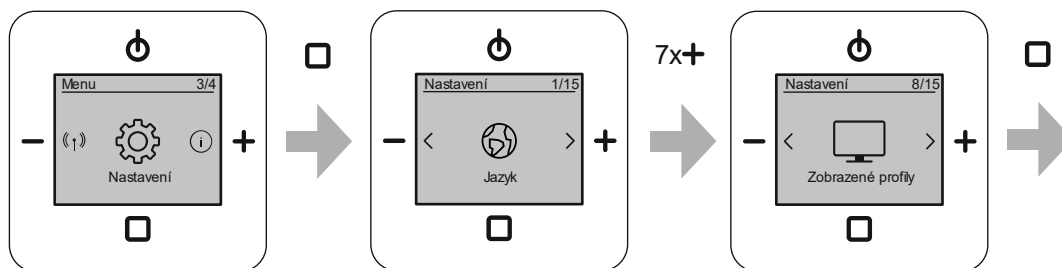

Obr. 57: Zobrazené profily

Menu se nachází v úrovni menu „Nastavení“. V tomto menu se volí různá zobrazení na displeji. Pomocí výběru profilu z tohoto menu zvětšíte zobrazení určitého obsahu na displeji.

Vyberte některou z následujících možností nastavení:

Nastavení	Popis	Náhled displeje v normálním provozu
	Standardní	Displej se v normálním provozu zobrazuje ve standardním náhledu.
	Velká písmena	Na displeji normálního provozu je místo diashow zobrazen název stanice velkými písmeny.
	Velké hodiny	Na displeji normálního provozu je místo diashow zobrazen čas velkými číslicemi.
	Slideshow	Na displeji normálního provozu se diashow po 20 sekundách zobrazí ve velkém formátu. – Po stisknutí tlačítka „ENTER“ se displej na cca 20 sekund přepne do standardního náhledu. – Během tohoto časového intervalu má tlačítko „ENTER“ opět normální funkci.

Tab.16: Zobrazené profily

Pro nastavení profilu zobrazení proveďte následující kroky:

1. Přejděte do položky menu „Nastavení“.
2. Přejděte do položky menu „Zobrazené profily“.
3. Pomocí tlačítek „PLUS/MINUS“ vyberte požadované nastavení.
4. Výběr potvrďte tlačítkem „ENTER“.

8.3.24 Menu „Nastavení“ – „Nasvícení obrazovky“

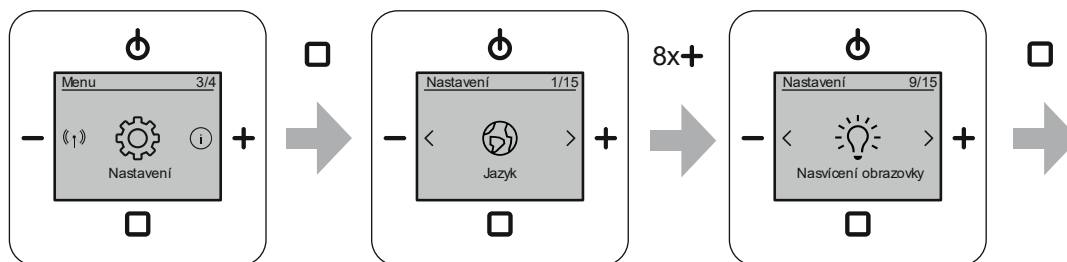

Obr. 58: Osvětlení displeje

Menu se nachází v úrovni menu „Nastavení“.

V tomto menu vyberete scény pro osvětlení displeje.

Vyberte některou z následujících možností nastavení:

Menu funkce	Popis
Zap	Displej je osvětlen trvale, pokud je rádio zapnuto (standardní nastavení).
Automaticky	Osvětlení displeje rádia se po 30 sekundách nečinnosti automaticky sníží na střední hodnotu.
Trvale zap	Displej je osvětlen trvale. – Trvalé osvětlení i ve vypnutém stavu. – Není k dispozici v režimu „ECO“.

Tab.17: Osvětlení displeje

Pro nastavení osvětlení displeje proveďte následující kroky:

1. Přejděte do položky menu „Nastavení“.
2. Přejděte do položky menu „Nasvícení obrazovky“.
3. Vyberte své požadované osvětlení.
4. Svůj výběr potvrďte tlačítkem „ENTER“.

8.3.25 Menu „Nastavení“ – „Jas obrazovky“

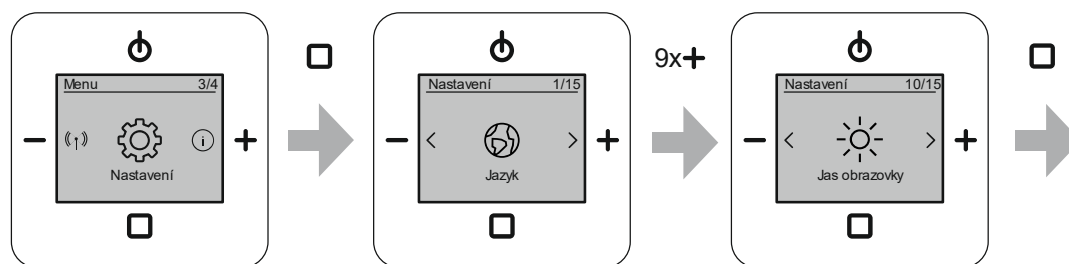

Obr. 59: Jas obrazovky

Menu se nachází v úrovni menu „Nastavení“.

V tomto menu nastavíte požadovaný jas displeje.

Pro nastavení jasu displeje provedte následující kroky:

1. Přejděte do položky menu „Nastavení“.
2. Přejděte do položky menu „Jas obrazovky“.
3. Jas nastavte pomocí tlačítek „PLUS/MINUS“.
4. Výběr potvrďte tlačítkem „ENTER“.

8.3.26 Menu „Nastavení“ – „Časovač vypnutí“ (čas vypnutí)

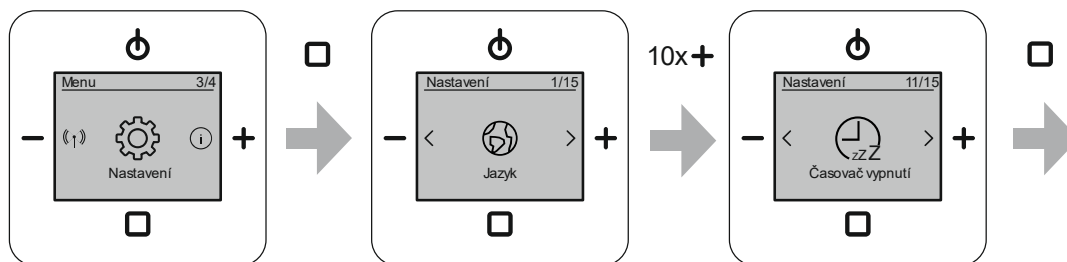

Obr. 60: Časovač vypnutí

Menu se nachází v úrovni menu „Nastavení“.

Po aktivaci funkce „Časovač vypnutí“ se rádio po montáži po omítku automaticky vypne po zde nastaveném čase.

– Pro aktivaci funkce viz kapitola 8.2.6 „Funkce Sleep Time (čas vypnutí)“ na straně 35.

Nastavení času se provádí v krocích po 5 minutách v rozsahu 5 ... 60 minut.

Pro nastavení času vypnutí časovače vypnutí proveďte následující kroky:

1. Přejděte do položky menu „Nastavení“.
2. Přejděte do položky menu „Časovač vypnutí“.
3. Nastavení vyberte pomocí tlačítek „PLUS/MINUS“.
4. Výběr potvrďte tlačítkem „ENTER“.

8.3.27 Menu „Nastavení“ – „Energetická účinnost“

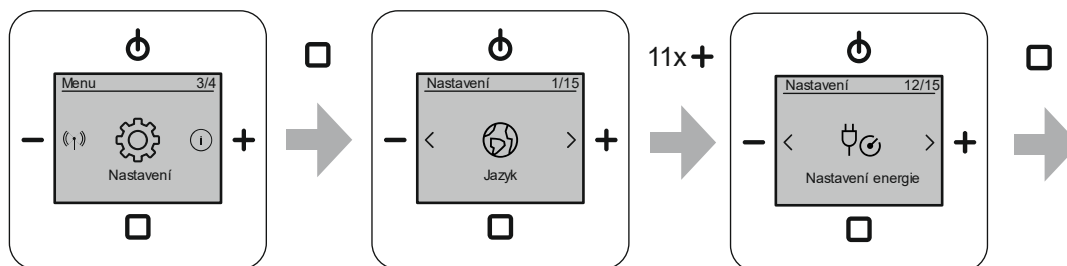

Obr. 61: Nastavení energie

Menu se nachází v úrovni menu „Nastavení“.

Vyberte některou z následujících možností nastavení:

Menu funkce	Popis
ECO	Osvětlení displeje je ztlumeno. – Standardní nastavení při uvedení do provozu.
Komfort	Osvětlení displeje lze zapnout i ve stavu VYP (trvale zap), viz kapitola 8.3.24 „Menu „Nastavení“ – „Nasvícení obrazovky““ na straně 67.

Tab.18: Nastavení energie

Pro nastavení energetické účinnosti proveďte následující kroky:

1. Přejděte do položky menu „Nastavení“.
2. Přejděte do položky menu „Nastavení energie“.
3. Nastavení vyberte pomocí tlačítek „PLUS/MINUS“.
4. Výběr potvrďte tlačítkem „ENTER“.

8.3.28 Menu „Nastavení“ – „Ovládání rozšíření“

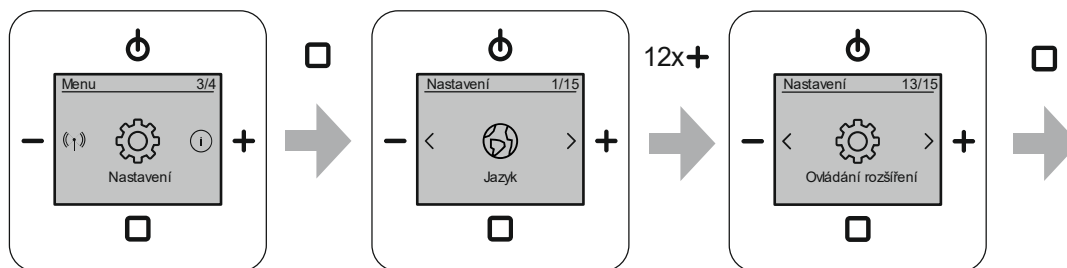

Obr. 62: Řízení vedlejší jednotky

Menu se nachází v úrovni menu „Nastavení“.

V tomto menu nastavíte dodatečně zapnutí/vypnutí přístroje prostřednictvím vedlejší jednotky. Např. společně pomocí světelného spínače nebo hlásiče pohybu, když vstoupíte do místnosti nebo ji opustíte.

Vyberte některou z následujících možností nastavení:

Menu funkce	Popis
Spínač	Manuální volba: Ke vstupu vedlejší jednotky je připojen spínač.
Tlačítko	Manuální volba: Ke vstupu vedlejší jednotky je připojeno tlačítko.
Automaticky	Automatické rozpoznání připojeného spínače nebo tlačítka.

Tab.19: Řízení vedlejší jednotky

Pro nastavení obsluhy vedlejší jednotky proveďte následující kroky:

1. Přejděte do položky menu „Nastavení“.
2. Přejděte do položky menu „Řízení vedlejší jednotky“.
3. Nastavení vyberte pomocí tlačítek „PLUS/MINUS“.
4. Výběr potvrďte tlačítkem „ENTER“.

8.3.29 Menu „Nastavení“ – „Anténa“

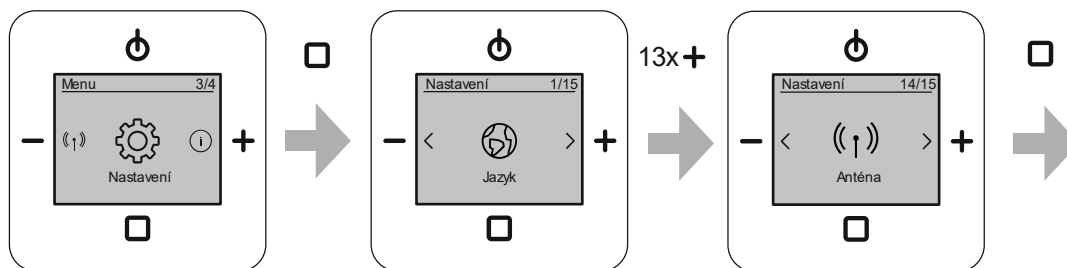

Obr. 63: Anténa

Menu se nachází v úrovni menu „Nastavení“.

V tomto menu nastavíte dostupné antény.

Vyberte některou z následujících možností nastavení:

Menu funkce	Popis
Interně	Používá se interní anténa přístroje.
Externě	Používá se externě připojená anténa přístroje. – Anténa a přípojka antény: viz kapitola 6.5.3 „Anténa“ na straně 23.

Tab.20: Anténa

Pro nastavení antény proveďte následující kroky:

1. Přejděte do položky menu „Nastavení“.
2. Přejděte do položky menu „Anténa“.
3. Nastavení vyberte pomocí tlačítek „PLUS/MINUS“.
4. Výběr potvrďte tlačítkem „ENTER“.

8.3.30 Menu „Nastavení“ – „Hotelový režim“

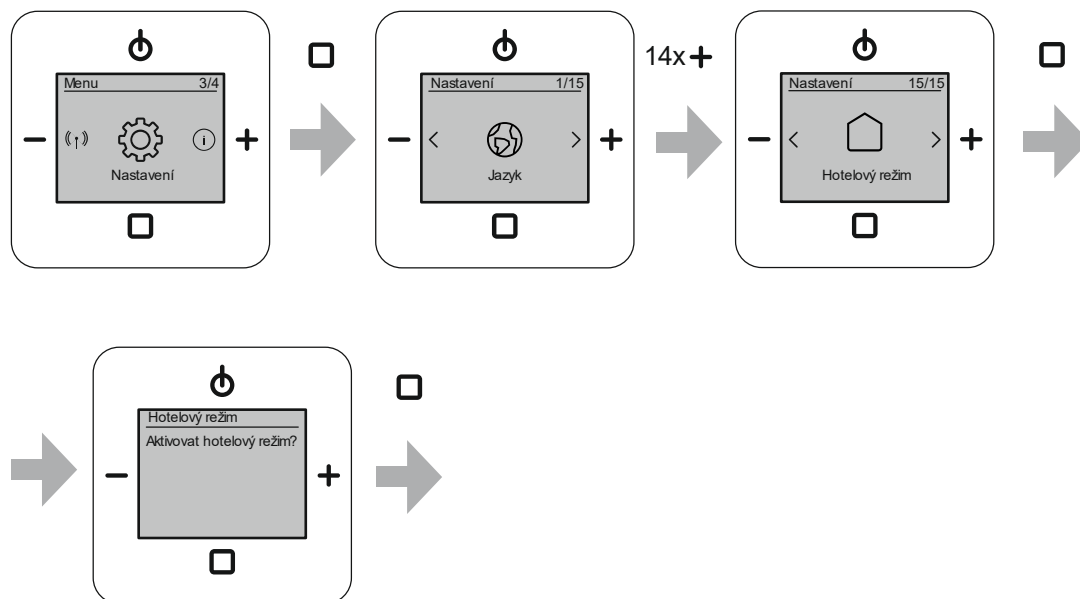

Obr. 64: Hotelový režim

Menu se nachází v úrovni menu „Nastavení“.

V tomto režimu přístroje jsou deaktivovány funkce nastavení přístroje. K dispozici jsou pouze funkce normální obsluhy a zvolená nastavení, jež jsou nutná pro normální obsluhu.

V hotelovém režimu jsou k dispozici následující funkce:

Menu funkce	Popis
ZAP/VYP	–
Hlasitost	–
Přepnutí do oblíbené položky	Oblíbená položka „AUX“ je k dispozici pouze tehdy, pokud je AUX v nastaveních nastaveno na „Vstup AUX“.
Budík	<ul style="list-style-type: none"> ▪ budík ▪ výběr signálního tónu
Časovač vypnutí (funkce odložení)	Čas vypnutí je pevný a stanovuje se před aktivací hotelového režimu.
Zobrazit seznam vysílačů	<ul style="list-style-type: none"> ▪ DAB+ ▪ FM
RESET (vynulování do továrních nastavení)	Deaktivováno

Tab.21: Funkce dostupné v hotelovém režimu

Pro aktivaci hotelového režimu provedte následující kroky:

1. Přejděte do položky menu „Nastavení“.
2. Přejděte do položky menu „Hotelový režim“.
3. Přejděte do podmenu položky menu „Hotelový režim“.
4. Výběr potvrďte dlouhým stisknutím (minimálně 2 sekundy) tlačítka „ENTER“.
5. Bezpečnostní dotaz potvrďte stisknutím tlačítka „ENTER“.



Upozornění

Za účelem deaktivace hotelového režimu provedte následující body:

- Vypněte přístroj.
- Vypnutý přístroj velice dlouhým stisknutím tlačítka ZAP/VYP (minimálně po dobu 15 sekund) vynulujte do normálního režimu.

8.3.31 Menu „Info“

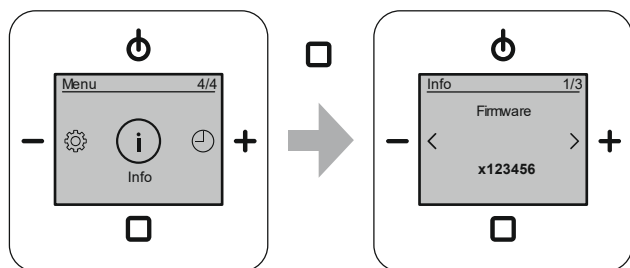

Obr. 65: Info

Zobrazení na displeji	Info	Popis
	Firmware	Zde naleznete aktuální verzi softwaru vašeho přístroje.
	Název přístroje	Zde se zobrazuje název typu přístroje.
	Intenzita signálu	Zde se zobrazuje intenzita signálu aktuálního zdroje.

Tab.22: Informace o přístroji

8.3.32 Struktura menu

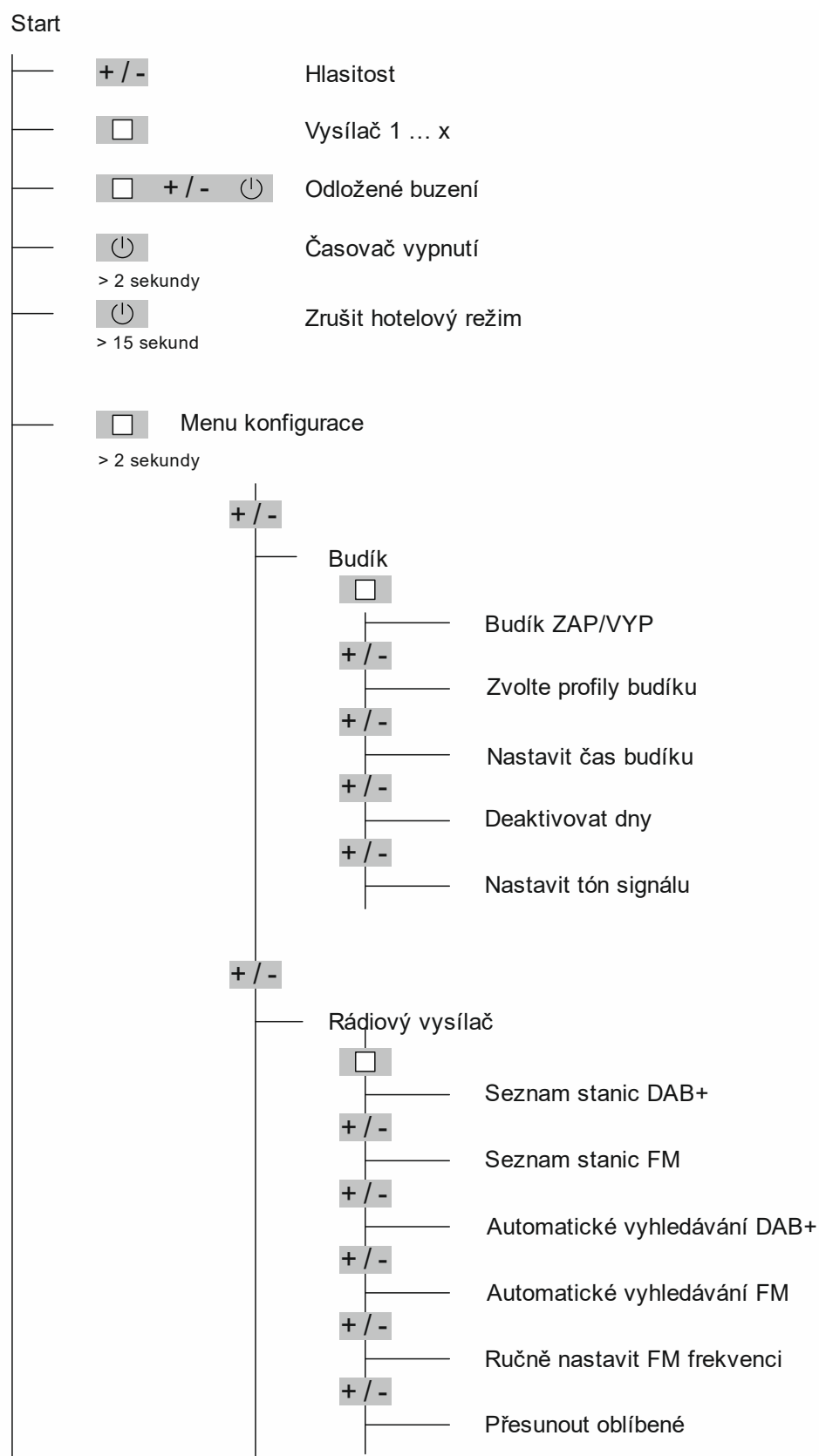

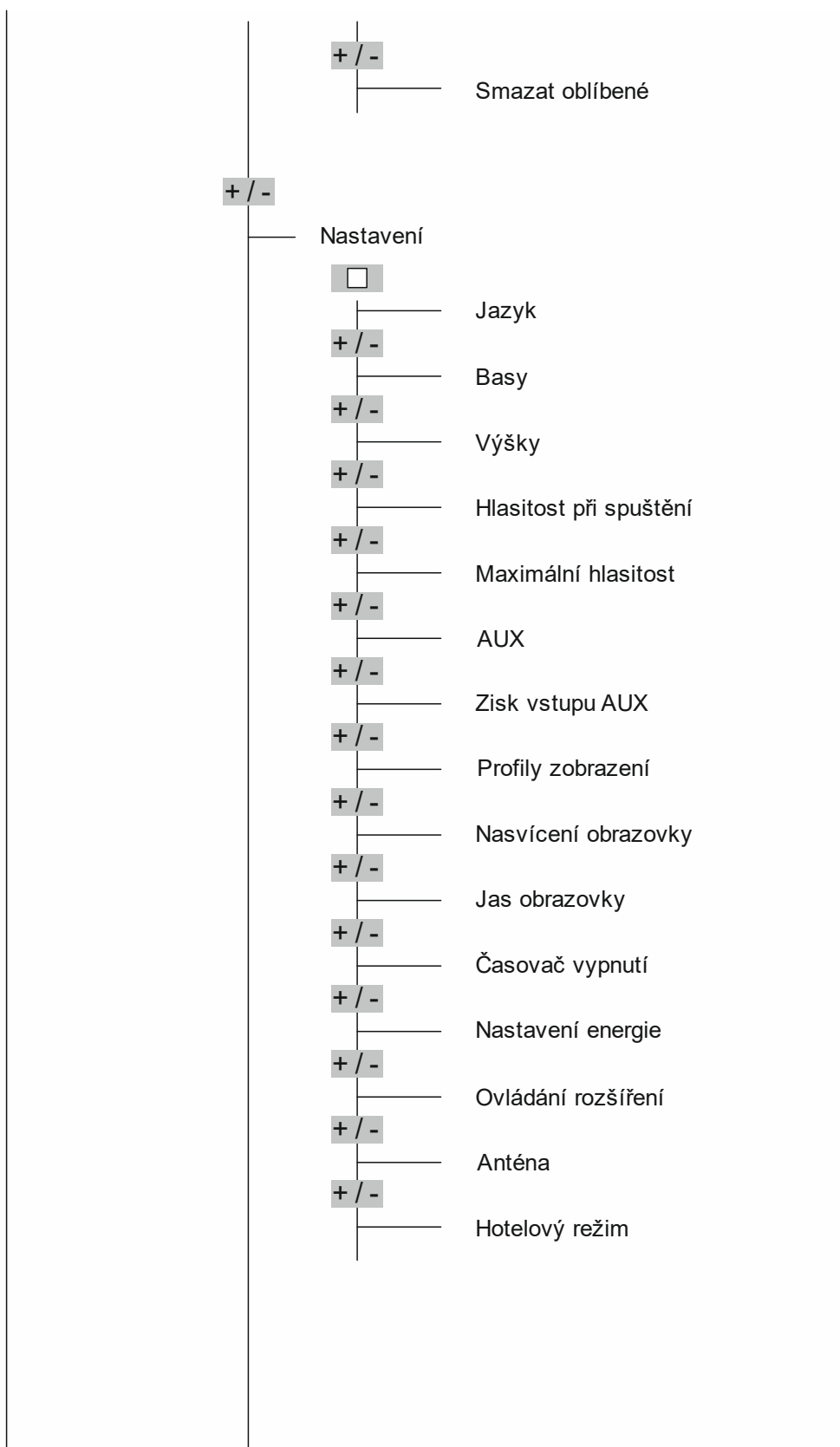

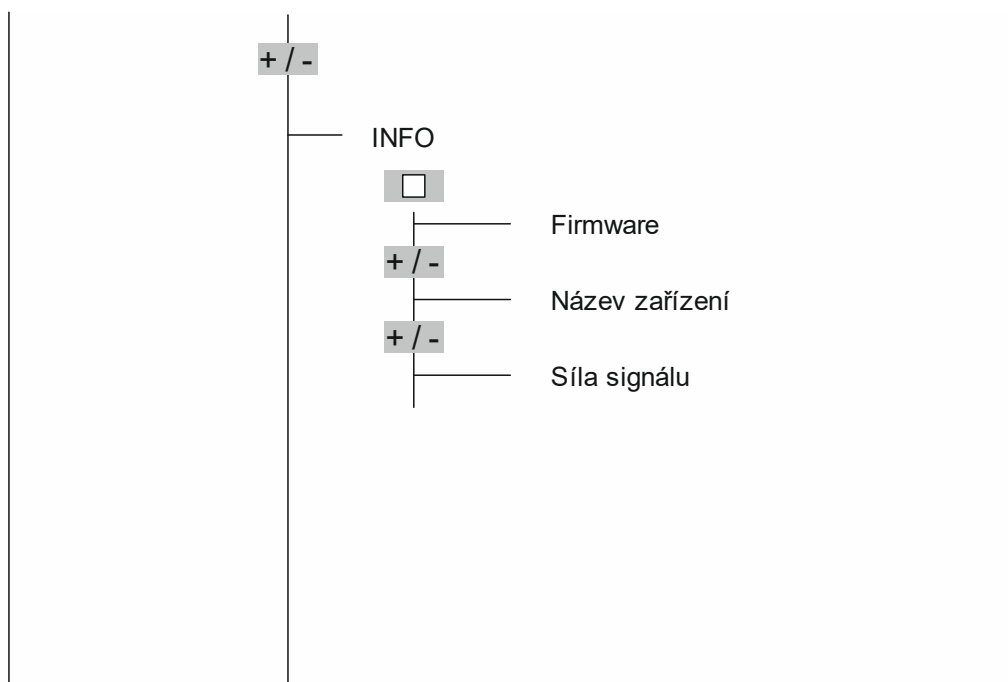

8.3.33 RESET (vynulování přístroje do továrních nastavení)

Pokud chcete vymazat veškerá provedená nastavení a zadat nová nastavení, musíte přístroj kompletně vynulovat do stavu při dodání.

Pro vynulování přístroje proveďte následující kroky:

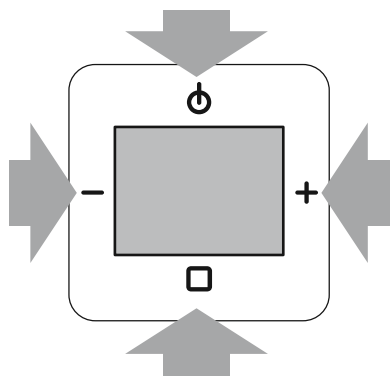

Obr. 66: Vynulování přístroje

1. Stiskněte současně všechna čtyři tlačítka na přístroji na cca 5 sekund.
 - Všechna provedená nastavení se vymažou.
 - Přístroj se přepne do prvního uvedení do provozu. K provedení prvního uvedení do provozu viz kapitola 7 „Uvedení do provozu“ na straně 24.

9 Příklady použití

9.1 Montážní sada

Menší místnost má být vybavena rádiem pro montáž pod omítku a jedním reproduktorem pro montáž pod omítku.

Toto je klasický případ použití rádia pro montáž pod omítku. Pro tento případ použití je k dostání rádio pro montáž pod omítku společně s jedním reproduktorem pro montáž pod omítku jako sada připravená pro montáž.

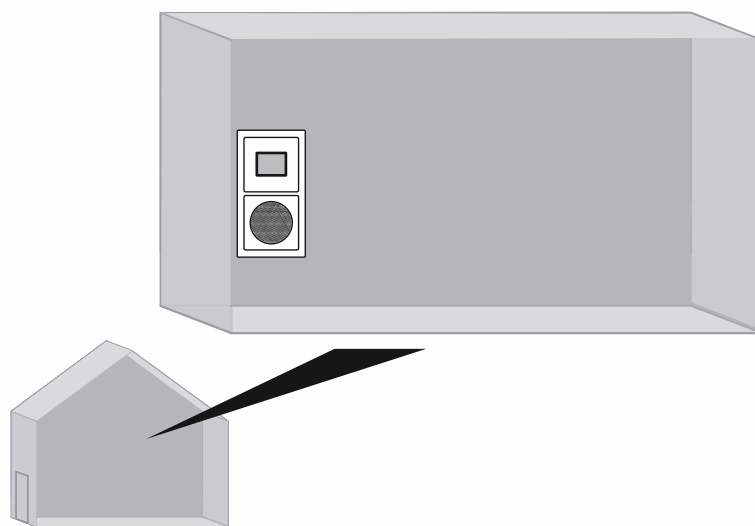
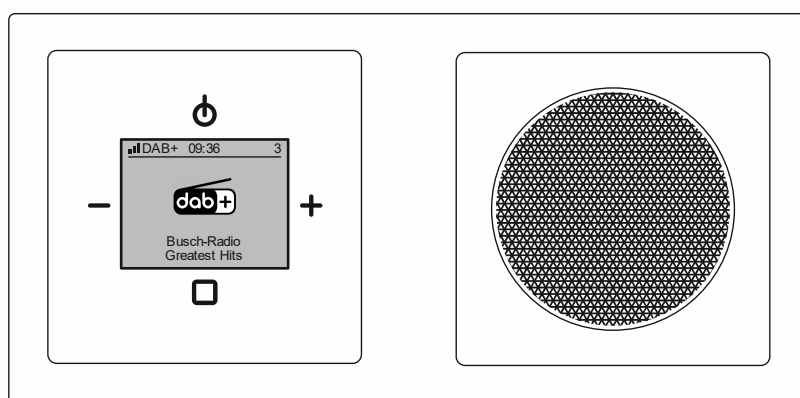

Obr. 67: Montážní sada – přehled

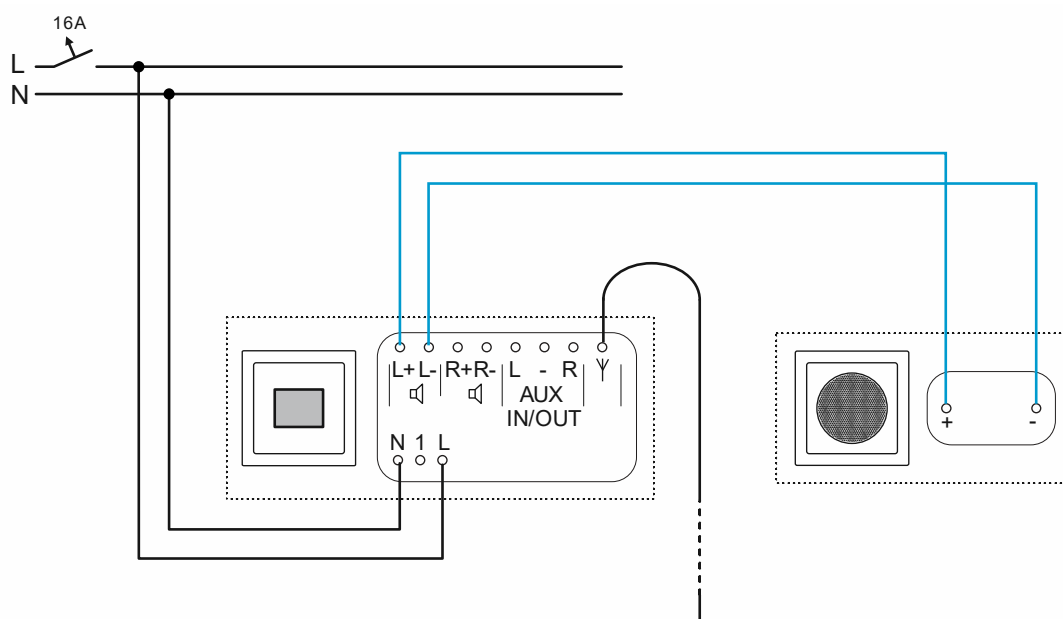

Obr. 68: Montážní sada – připojení (dipólová anténa, délka cca 90 cm)

9.2 Montážní sada a obsluha vedlejší jednotky

Menší místnost má být vybavena rádiem pro montáž pod omítku a jedním reproduktorem pro montáž pod omítku. Dodatečně k normální obsluze má rádio pro montáž pod omítku přehrávat hudbu, jakmile se zapne světlo.

Toto je klasický případ použití rádia pro montáž pod omítku, které se instaluje v sanitární místnosti bez oken. Pro tento případ použití je k dostání rádio pro montáž pod omítku společně s jedním reproduktorem pro montáž pod omítku jako sada připravená pro montáž. Spínač nebo tlačítko je nutno zakoupit samostatně.

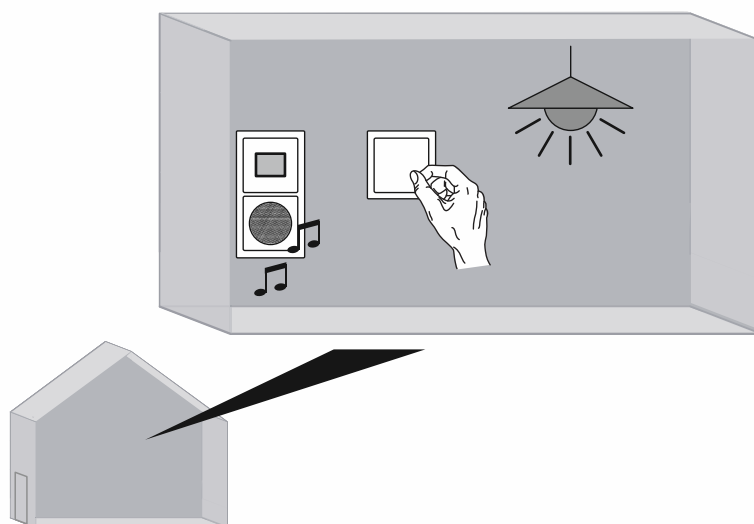
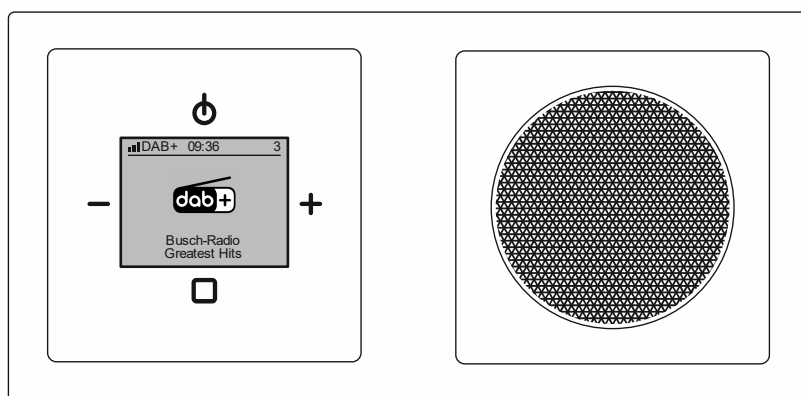

Obr. 69: Montážní sada s obsluhou vedlejší jednotky: přehled

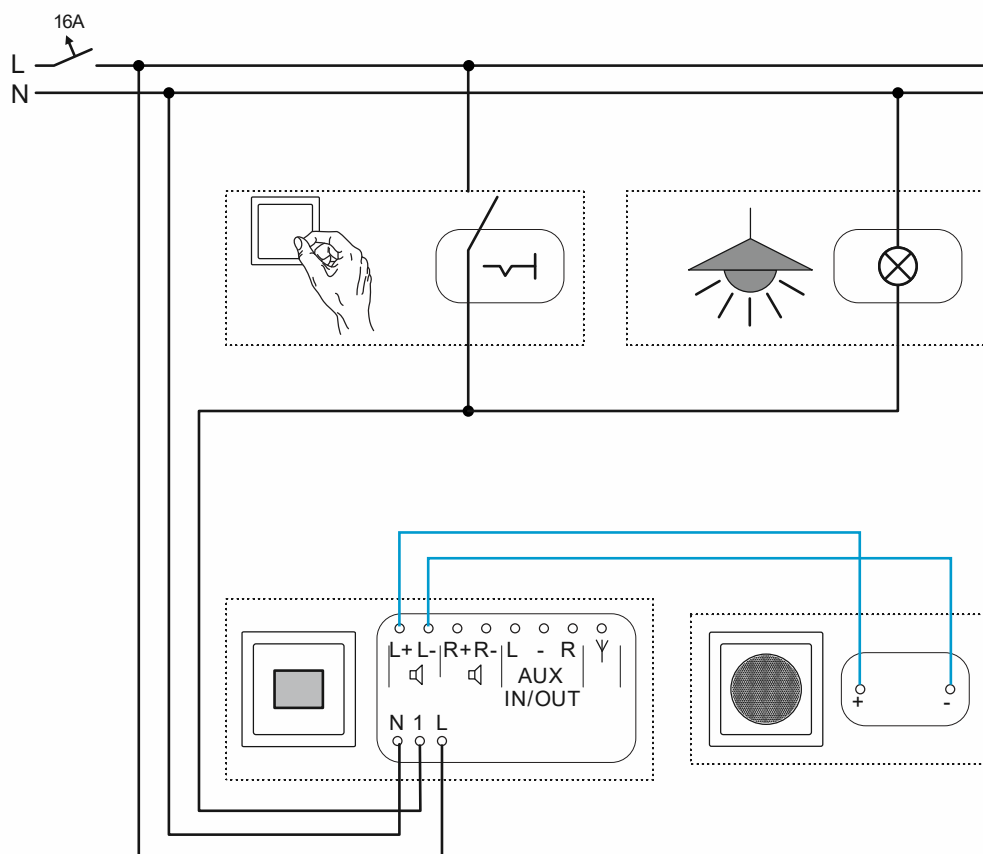

Obr. 70: Montážní sada s obsluhou vedlejší jednotky: připojení

9.3 Montážní sada a hlásič pohybu

Menší místnost má být vybavena rádiem pro montáž pod omítku a jedním reproduktorem pro montáž pod omítku.

Dodatečně k normální obsluze má rádio pro montáž pod omítku přehrávat hudbu, jakmile někdo vstoupí do místnosti. To je realizováno pomocí hlásiče pohybu.

Pro tento případ použití je k dostání rádio pro montáž pod omítku společně s jedním reproduktorem pro montáž pod omítku jako sada připravená pro montáž. Hlásič pohybu je nutno zakoupit samostatně.

Jako hlásič pohybu je v tomto příkladu použita kombinace „Busch-Watchdog 180 flex, senzor Basic se selekt. čočkou 64761-xxx-500“ a vložky pod omítku „ABB flexTronics® Vložka relé flex, 1nás. 64811 U-500“. Tato kombinace se optimálně hodí pro tento příklad.

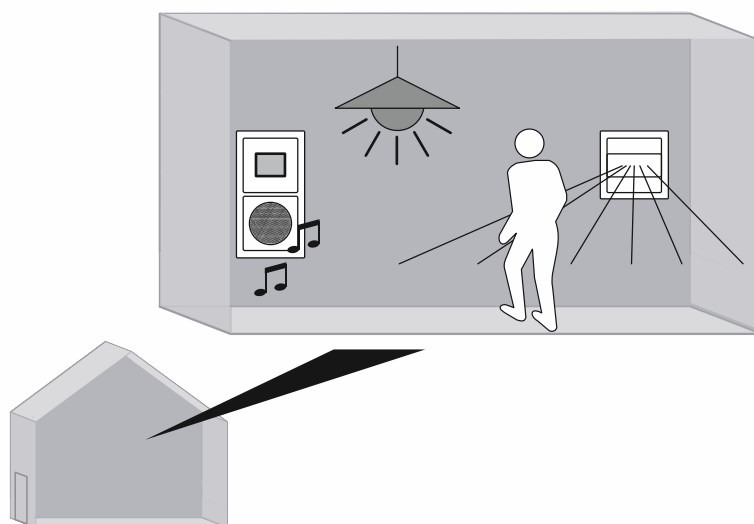
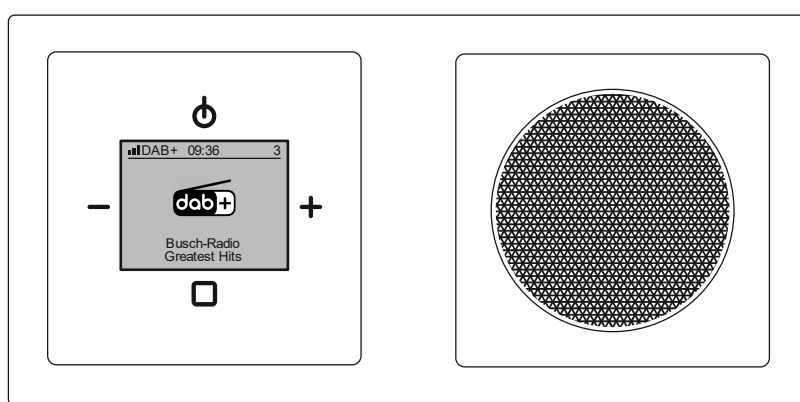

Obr. 71: Montážní sada a hlásič pohybu: přehled

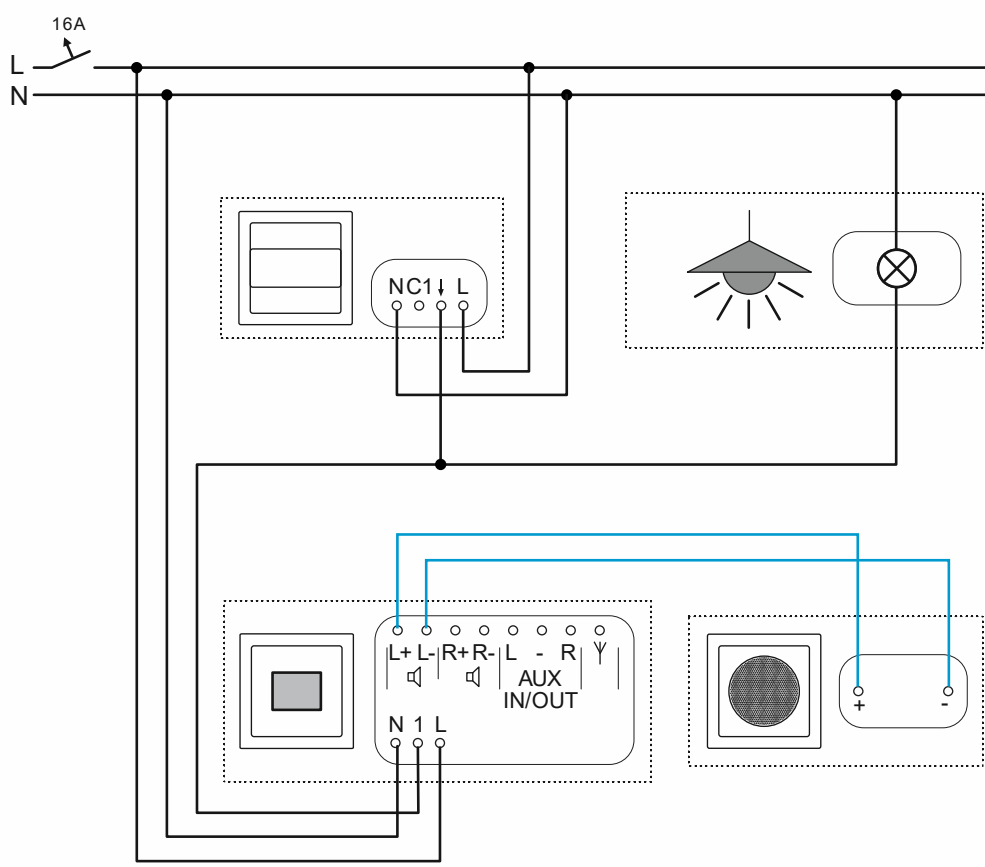

Obr. 72: Montážní sada a hlásič pohybu: připojení

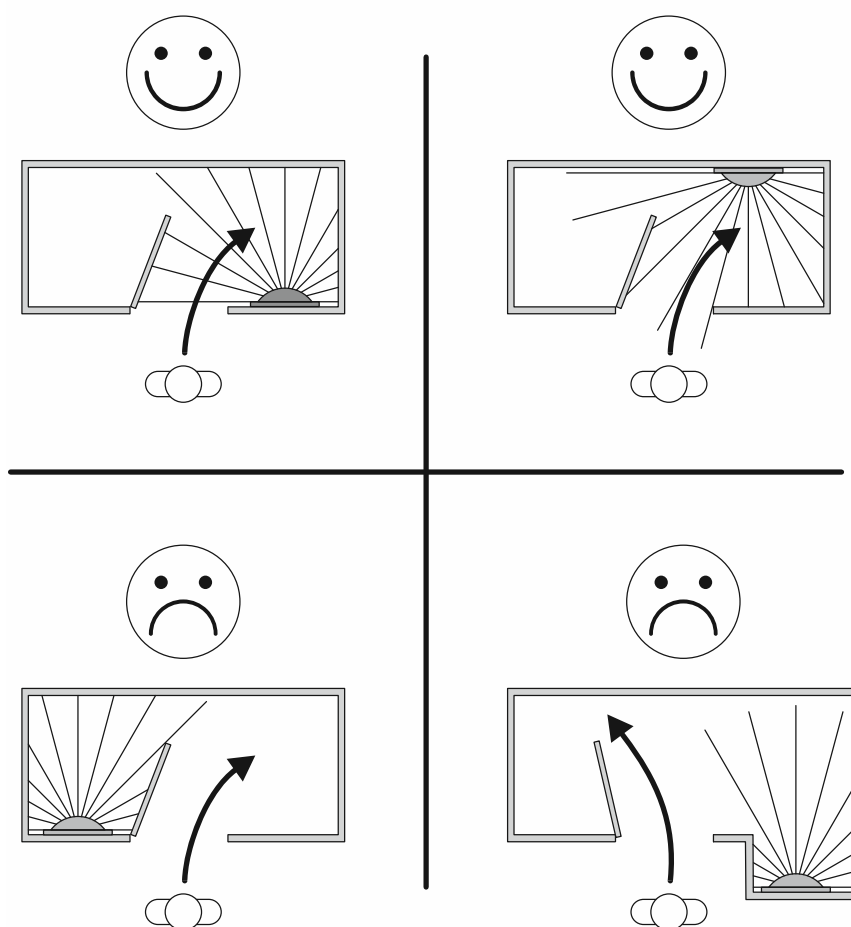

Obr. 73: Příklady vhodného a nevhodného umístění hlásiče pohybu (umístění u rádia)

Hlásič pohybu se v normálním případě umísťuje na vhodném místě v místnosti. Pokud se rádio pro montáž pod omítku nachází na místě, které je vhodné pro hlásič pohybu, lze hlásič pohybu umístit i přímo u rádia pro montáž pod omítku.

- Výhoda: V případě dodatečného vybavení nemusí být v místnosti pokládány žádné nové kabely.
- Nevýhoda: Pokud je rádio pro montáž pod omítku umístěno nevhodně pro hlásič pohybu, může dojít k omezením až po úplnou ztrátu detekce pohybu.

Hlásič pohybu se přirozeně nemůže dívat skrz stěny, otevřené dveře nebo ostatní předměty. Hlásič pohybu musí být umístěn tak, aby nebyl nepříznivě zakrytý snímací rozsah.

9.4 Stropní reproduktory

O něco větší místnost má být vybavena rádiem pro montáž pod omítku a 2 stropními reproduktory.

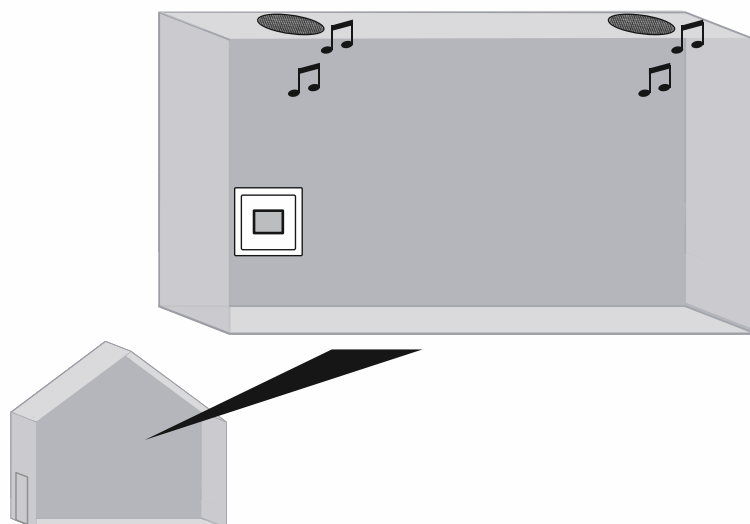

Obr. 74: Rádio pro montáž pod omítku se 2 stropními reproduktory: přehled

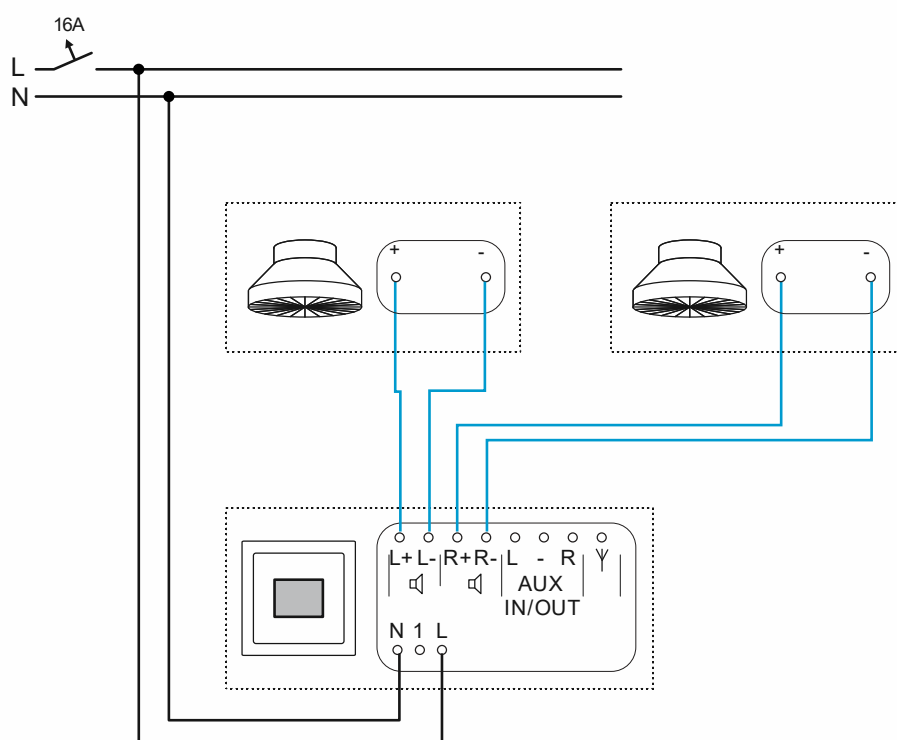

Obr. 75: Rádio pro montáž pod omítku se 2 stropními reproduktory: připojení

9.5 AUX a výkonový zesilovač

Větší místnost má být vybavena rádiem pro montáž pod omítku a 2 stropními reproduktory.

Ke zvýšení výkonu rádia pro montáž pod omítku je nainstalován výkonový zesilovač (amplifier), např. v podružném rozvaděči nebo v zavěšeném podhledu.

Aby bylo možno hudbu přehrávat přes přípojky AUX prostřednictvím stropních reproduktorů, musí být režim AUX ve vlastnostech rádia pro montáž pod omítku nastaven na „Výstup“, viz kapitola 8.3.21 „Menu „Nastavení“ – „AUX““ na straně 64.

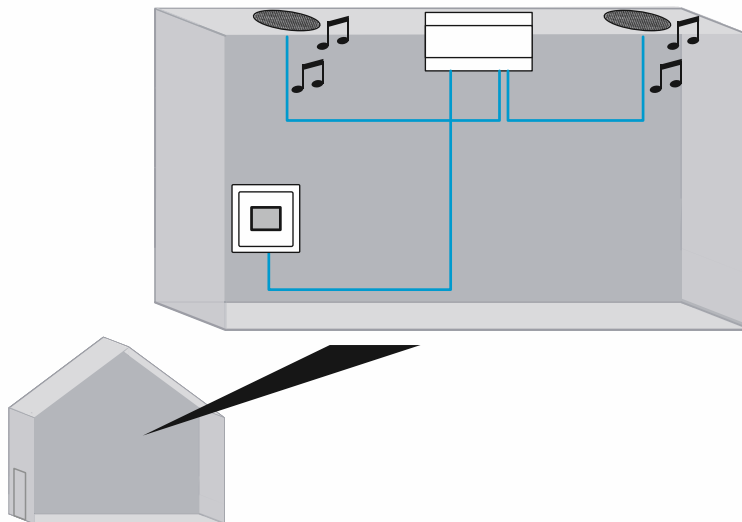

Obr. 76: Rádio pro montáž pod omítku s výkonovým zesilovačem a 2 stropními reproduktory: přehled



Upozornění

Společnost ABB aktuálně nenabízí žádný odpovídající výkonový zesilovač (amplifier). V případě tohoto použití je nutno použít produkty výrobců třetích stran.

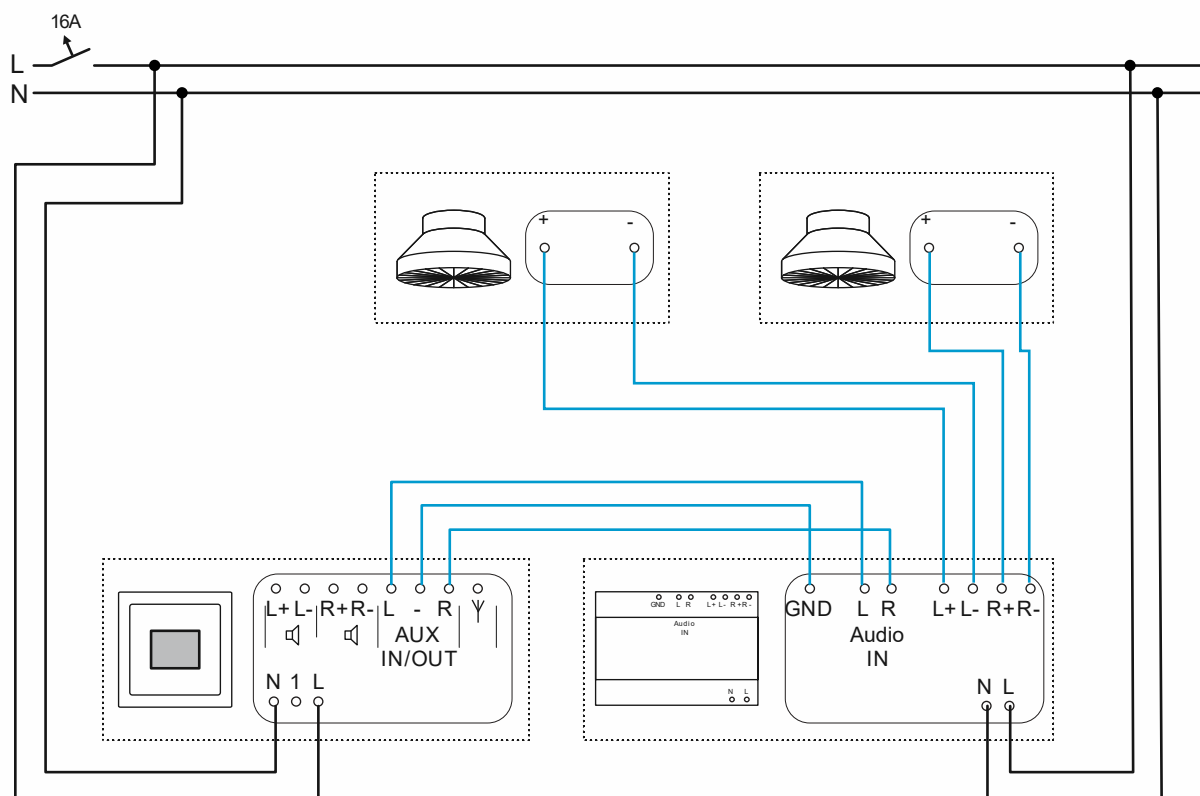

Obr. 77: Rádio pro montáž pod omítku s výkonovým zesilovačem a 2 stropními reproduktory: připojení

Rozložení přípojek a označení přípojek výkonového zesilovače (amplifier) je závislé na použitém přístroji. Pro označení „AUX-IN“ je např. běžné i označení „Audio-IN“ nebo „Line-IN“.

9.6 AUX a HiFi systém

V místnosti má existovat možnost dodatečného přehrávání stanic rádia pro montáž pod omítku i prostřednictvím HiFi systému.

Za tímto účelem je rádio pro montáž pod omítku rozšířeno o multimediální adaptér se 2 zdířkami cinch.

Aby bylo možno hudbu přehrávat přes přípojky AUX na HiFi systému, musí být režim AUX ve vlastnostech rádia pro montáž pod omítku nastaven na „Výstup“, viz kapitola 8.3.21 „Menu „Nastavení“ – „AUX““ na straně 64.

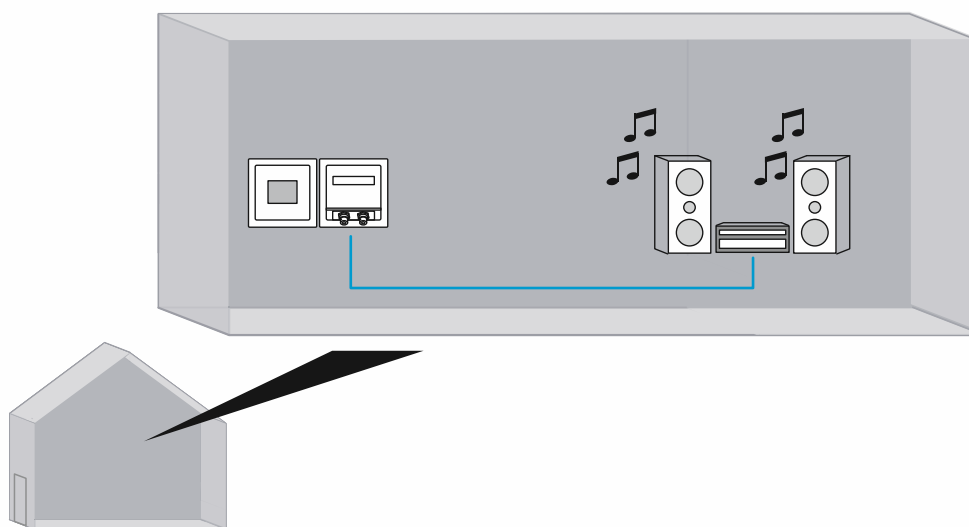

Obr. 78: Rádio pro montáž pod omítku s HiFi systémem: přehled

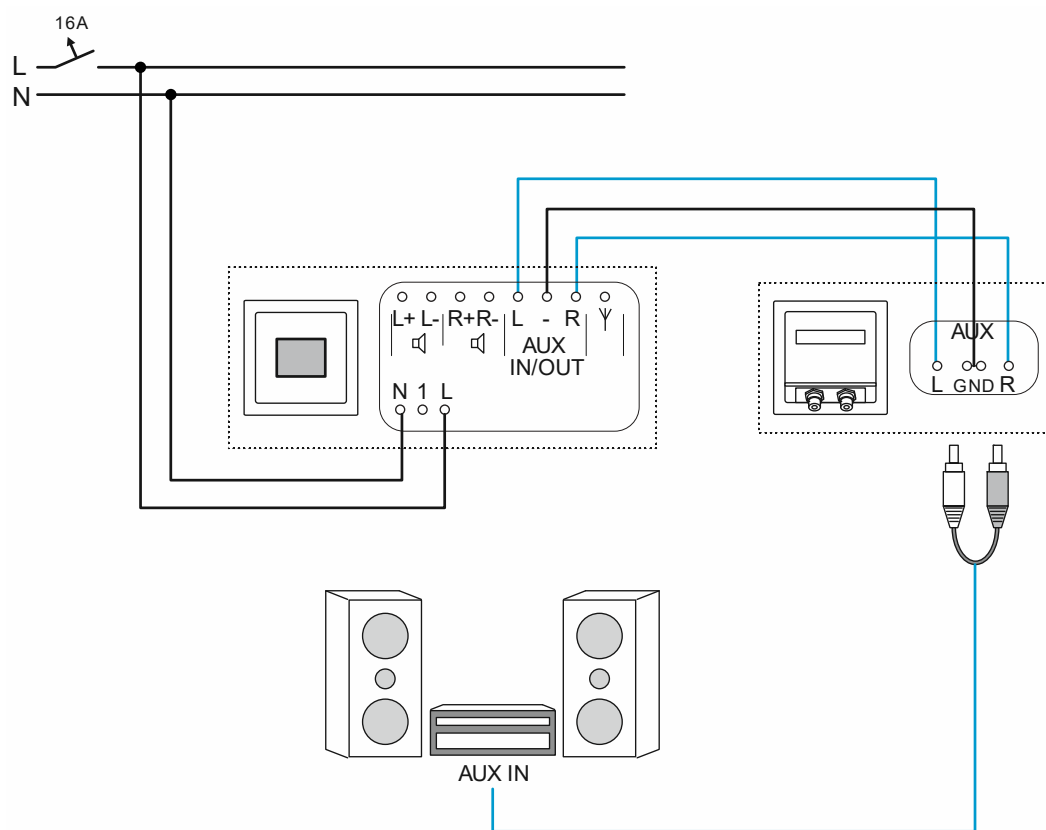

Obr. 79: Rádio pro montáž pod omítku s HiFi systémem: připojení

Rozložení přípojek a označení přípojek HiFi systému je závislé na použitém přístroji. Pro označení „AUX-IN“ je např. běžné i označení „Audio-IN“, „Line-IN“, „CD“ nebo „Tuner“.

9.7 AUX a audiosignály TV

V místnosti mají být pomocí rádia pro montáž pod omítku slyšet audiosignály TV. Tímto způsobem existuje možnost poslouchat zpravodajskou stanici nebo hudební stanici i pomocí rádia pro montáž pod omítku.

Za tímto účelem je rádio pro montáž pod omítku rozšířeno o multimediální adaptér se 2 zdíčkami cinch.

Aby bylo možno audiosignály TV přehrávat přes přípojky AUX rádia pro montáž pod omítku, musí být režim AUX ve vlastnostech rádia pro montáž pod omítku nastaven na „Vstup“, viz kapitola 8.3.21 „Menu „Nastavení“ – „AUX““ na straně 64.

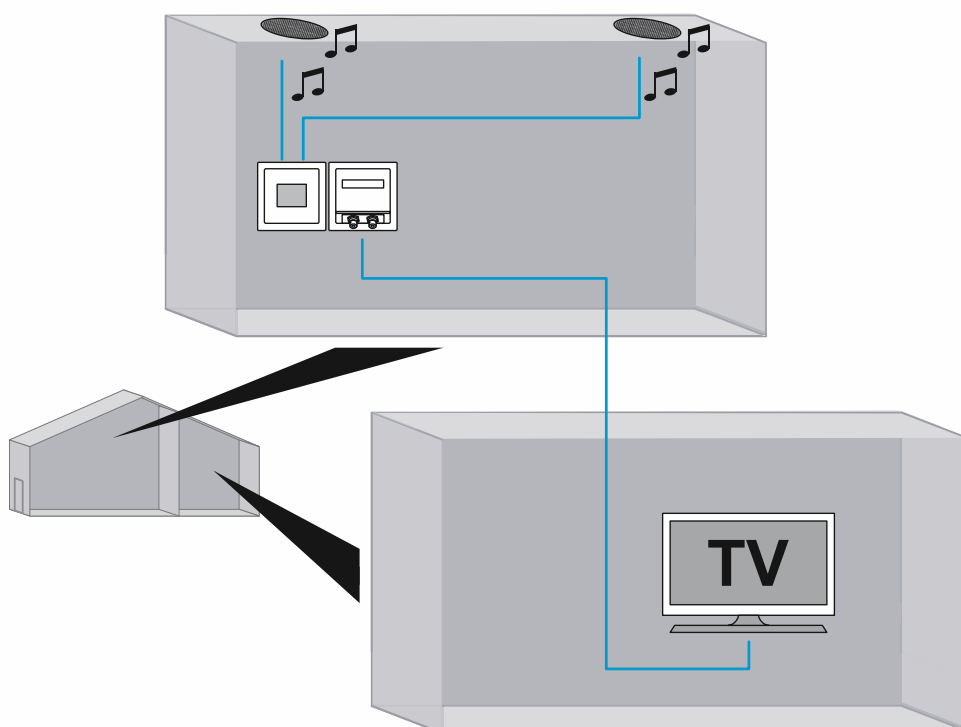

Obr. 80: Rádio pro montáž pod omítku s TV: přehled

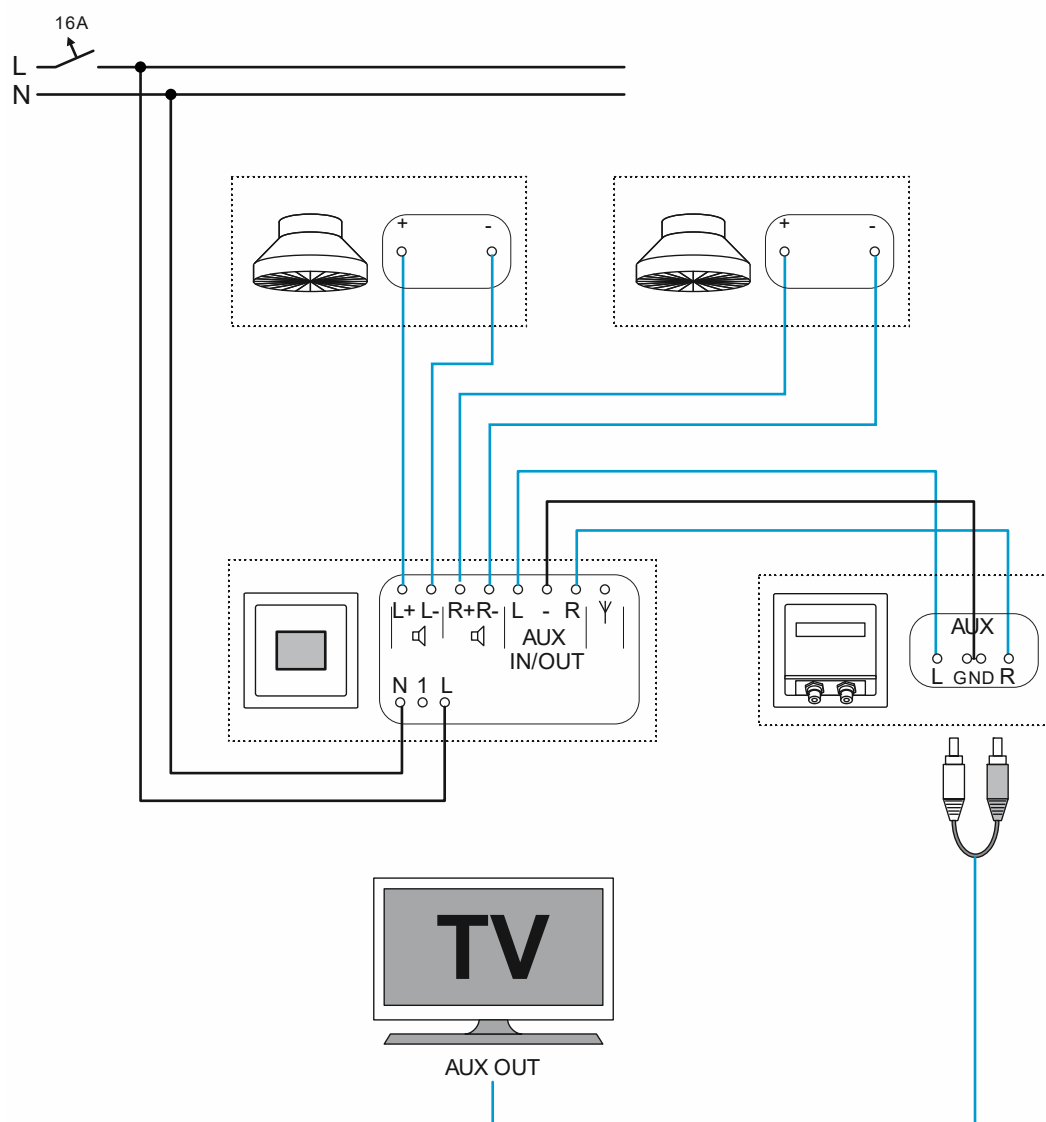

Obr. 81: Rádio pro montáž pod omítku s TV: připojení

Rozložení přípojek a označení přípojek TV je závislé na použitém přístroji. Pro označení „AUX-OUT“ je např. běžné i označení „Audio-OUT“ nebo „Line-OUT“.

10 Údržba

10.1 Čištění

**Varování! – Poškození přístroje!**

- Při postřikání čisticími prostředky mohou tyto prostředky vniknout mezerami do přístroje.
 - Nestříkejte žádné čisticí prostředky přímo na přístroj.
- Při použití agresivních čisticích prostředků hrozí nebezpečí poškození povrchu přístroje.
 - Nepoužívejte žádné žíraviny, abrazivní prostředky nebo rozpouštědla.

Znečištěné přístroje očistěte měkkým suchým hadříkem.

- Pokud to nestačí, mírně navlhčete hadřík mýdlovým roztokem.

11 Často kladené dotazy a tipy

Špatná kvalita příjmu

Pokud během průběhů vyhledávání stanic nejsou nalezeny žádné stanice nebo se při přehrávání oblíbených položek často zobrazuje hlášení „Žádný příjem, může to mít několik příčin.

- K přístroji není připojena žádná externí anténa:
 - Přístroj je vybaven interní anténou. V případě dobré situace s příjmem je tato anténa postačující. Je-li situace s příjmem špatná, doporučuje se použití externí antény, např. dipólové antény. Pro připojení externí antény viz kapitola 6.5.3 „Anténa“ na straně 23.
- Je připojena externí anténa. V přístroji je režim antény nastaven na „Interně“.
 - V tomto případě není externí anténa přístrojem používána. Režim antény přístroje nastavte na „Externě“, viz kapitola 8.3.29 „Menu „Nastavení“ – „Anténa““ na straně 72.
- Není připojena žádná externí anténa. Je používána interní anténa. V přístroji je režim antény nastaven na „Externě“.
 - V tomto případě není interní anténa přístrojem používána. Režim antény přístroje nastavte na „Interně“, viz kapitola 8.3.29 „Menu „Nastavení“ – „Anténa““ na straně 72.
- Externí anténa je umístěna nevhodně.
 - Poloha externích antén může mít rozhodující vliv na kvalitu příjmu. Optimální polohu externí antény lze zjistit pouze vyzkoušením přímo na místě. Měňte polohu externí antény, dokud nedosáhnete dobré situace s příjmem.
- Přístroj se nachází na místě, kde není žádný příjem.
 - V tomto případě je zapotřebí připojit externí anténu, která se nachází v oblasti s příjmem. Pro připojení externí antény viz kapitola 6.5.3 „Anténa“ na straně 23.

Hlasitost nelze regulovat úplně.

- Maximální hlasitost rádia pro montáž pod omítku je nastavena nižší. Regulátor hlasitosti pak nelze v normálním provozu posunout úplně doprava.
 - Nastavte maximální hlasitost rádia pro montáž pod omítku, viz kapitola 8.3.20 „Menu „Nastavení“ – „Maximální hlasitost““ na straně 63.

Signál buzení je tichý.

- Maximální hlasitost rádia pro montáž pod omítku je nastavena nižší. Přitom se rovněž omezí hlasitost signálu buzení.
 - Nastavte maximální hlasitost rádia pro montáž pod omítku, viz kapitola 8.3.20 „Menu „Nastavení“ – „Maximální hlasitost““ na straně 63.

Čas nelze nastavit.

- Čas se nastavuje automaticky ve spojení s rozhlasovou stanicí.
 - Pokud je rádio pro montáž po omítku např. trvale spojeno s oblíbenou položkou „AUX“, čas se neaktualizuje. Pro nastavení času poté jednou přejděte na oblíbenou položku rozhlasové stanice a po krátké době se opět vraťte zpět.

Oblíbená položka „AUX“ není viditelná.

- Režim AUX je v přístroji nastaven na „Výstup AUX“ nebo je deaktivován.
 - Nastavte režim AUX přístroje na „Vstup AUX“, viz kapitola 8.3.21 „Menu „Nastavení“ – „AUX““ na straně 64.

A	
Anténa.....	15, 19, 23, 72, 95
Automatický průběh vyhledávání stanic DAB+ ...	24, 31, 36, 49, 52
Automatický průběh vyhledávání stanic FM .	24, 31, 36, 51, 53
AUX	19, 21, 24, 37, 38, 64, 88, 90, 92, 96
AUX (auxiliary)	15, 21, 37
AUX a audiosignály TV	92
AUX a výkonový zesilovač	88
B	
Basy	60
Bezpečnost.....	5, 13
Bezpečnostní předpisy	8
Budík.....	32, 33, 41, 43
C	
Čas vypnutí	29, 35, 69
Časovač vypnutí.....	35, 69
Často kladené dotazy a tipy	95
Časy	32, 44, 45
Časy buzení	32, 44, 45
Cílová skupina	7
Čištění	94
D	
Deaktivace dnů buzení.....	44, 47
Deaktivovat dny.....	44, 47
Demontáž	14
Displej	39
Druhy provozu	26
E	
Elektrické připojení	15, 16, 19
Energetická účinnost	70
F	
Funkce.....	10
Funkce - konfigurace.....	41
Funkce odložení.....	32
Funkce Sleep Time	29, 35, 69
H	
HiFi systém	90
Hlásič pohybu	84
Hlasitost.....	32, 63, 95
Hloubky.....	60
Hotelový režim.....	73
I	
Informace o přístroji	42, 75
Instrukce k návodu	4
J	
Jas displeje	68
Jas displeje	67
Jas displeje	70
Jazyk.....	24, 42, 57
Jazyk příslušné země	58
K	
Konfigurace	27, 39, 41
Kvalifikace personálu.....	7
Kvalifikovaný elektrikář	7
Kvalita příjmu	95
M	
Manuální nastavení stanic FM	24, 31, 36, 54
Maximální hlasitost	32, 63, 95
Menu „Info“	42, 75
Montáž	14
Možnosti kombinace	11
Multimediální připojení	20
N	
Nastaven cizí jazyk	58
O	
Oblíbené položky	30
Obnovení jazyka.....	58
Obsazení tlačítek.....	29, 40
Obsluha	7, 26
Obsluha - konfigurace	27, 39
Obsluha normálního provozu	26, 28
Obsluha vedlejší jednotky	71, 82
Odpovědnost	5
Ovládání AUX.....	21, 37
Ovládání budíku	32
P	
Počáteční hlasitost.....	62
Pokyny k ochraně životního prostředí.....	9
Použitá upozornění a symboly.....	5
Použití v rozporu s určením	6
Použití v souladu s určením.....	6
Požadavky na instalátéra	13
Přehled	28
Přesunout oblíbené	36, 50, 51, 54, 55
Příklad použití AUX a HiFi systému	90
Příklad použití AUX a výkonového zesilovače.....	88
příklad použití montážní sady	80
Příklad použití montážní sady a hlásiče pohybu.....	84
Příklad použití montážní sady a obsluhy vedlejší jednotky.....	82
Příklad použití stropních reproduktorů	87
Připojení, vestavba/montáž.....	13
Profil	66
Profil displeje.....	66
Profil zobrazení.....	66
Profily buzení	32, 44, 45
R	
Reproduktor.....	11, 15, 20
RESET	24, 79
S	
Smazat oblíbené.....	36, 50, 51, 54, 56

Snooze	32
Stanovení signálních tónů	32, 48
Struktura a funkce.....	10
struktura menu.....	42, 76

T

Technické údaje	12
Tóny buzení.....	32, 48

U

Údržba.....	94
Uložení oblíbených položek	36, 41, 49, 51, 52, 53
Uložení oblíbených stanic	36
Uvedení do provozu	24, 79

V

Vstupní zesílení	37, 65
------------------------	--------

Vstupní zesílení AUX	37, 65
Výběr stanice (oblíbené položky).....	30
Vynulování přístroje	24, 79
Výpadek elektrického napětí	38
Výpadek napětí	38
Výšky	61

Z

Zesílení vstupu AUX.....	37, 65
Životní prostředí.....	9
Změna hlasitosti.....	30
Zobrazení oblíbených položek.....	36
Zobrazení oblíbených stanic.....	36
Zobrazení seznamu stanic DAB+	36, 41, 49, 52
Zobrazení seznamu stanic FM	36, 51, 53



Busch-Jaeger Elektro GmbH
Podnik skupiny ABB

Postfach
58505 Lüdenscheid

Freisenbergstraße 2
58513 Lüdenscheid

www.BUSCH-JAEGER.com
info.bje@de.abb.com

Centrální odbytový servis:
Tel.: +49 2351 956-1600
Fax: +49 2351 956-1700